

TRENDY SPORT®



BAMUSTA® CORTICA



KATALOG 2025

INDEX

MATTEN

4

ProfiGymMat®	6
ProfiGymMat® Professional	8
TheraMat Professional	10
RehaMat Professional	11
Fitnessmatten Zubehör	12

BALANCE

16

Balanceball Trendy Meia	18
Gymnastikball Bureba® Professional	20
Gymnastikbälle Zubehör	22
Balancekissen Bamusta® Coxim	24
Bamusta® Coxim Überzug	27
Bamusta® Coxim XXL	28
Balancepads Bamusta Cuatro	30
Balancepads Trendy Ponte	32
Bamusta® Balance Boards	34

FITNESS

38

Stepper Etapa	40
Schlingentrainer Lacada	42
Schwungstab Chicote	44
Bauchroller Bariga	46

FASZIEN

48

Massagerollen Marola & Prego	50
Handmassagerollen Pontia & Ondas	52
Faszienrollen Lua	54
Faszienrollen Lua Mini	56
Faszienbälle Bola	58
Faszienbälle Dupla	60
Igelbälle Spiky Ball	62

KORK LINE

64

Kork Faszienrolle Cortica	66
Kork Faszienbälle	68
Kork Faszienball	70
Kork Faszienrollen	71
Kork Yogamatte Cortica	72
Kork Yogablock	74
NEU Kork Bamusta® Boards	76

YOGA

78

Yogamat Professional	80
NEU Yogamatte Ecoline	82
Yogagürtel	84
Yogablock	88
Yogarad Roda	92
Yogaschaukel Impulso	94

PILATES

96

Pilatesring Panelo	98
Pilatesball Melina	99
Pilatesrollen	100

LOOPS & TUBES

102

Hip Loops	104
Tone Loops	106
Trendy Rubber Band	108
Limite Band	110
Premium Power Sleeve	112
Premium Gym Tube	115

ATS LINE

116

ATS® SZ Stange	118
ATS® Trainingsstange	120
ATS® Premiumstange	122
ATS® Triceps Trainer	124
ATS® Squat Hex Bar	125
ATS® Hantelstangen Aufbewahrung	126
ATS® Zubehör	128
ATS® PU Disks	130
ATS® Premium Bumper Plates	132
ATS® Dämpfblöcke	136
ATS® Gewichtsschlitten	138
ATS® Plyo Box	140
ATS® Klimmzugstange	142

GEWICHTE

144

Body Bar Pesos	146
Pump Set TS	148
Pesos Aperto Pump Set	150
NEU Hex-Hanteln	152

Chrome-Hantel	156
Vinyl-Hantel	158
Kettlebells Black	160
Kettlebells Vinyl	161
Esfera Slam Bälle	162
NEU Esfera Gewichtstasche	164
Gewichtsmanschetten	166

BODENMATTEN

168

Gummiböden Segura Interlocking	170
Gummiböden Segura	172
Gummiböden Segura farbig	174
Gummiböden Segura Absorption	178
Cardio Boden Fundamento	180
NEU Sprinttrack	182
NEU StudioLine Classico	184
StudioLine Madeira	185
Double Competition Standard	186
Double Competition Profi	187
Double Competition Judo	188

RFID PRODUKTE

190

RFID Band	192
RFID Band CleverFit	194
RFID Karte	196
RFID Anhänger	197

MATTEN



BITTE KLICKEN SIE SICH
DIREKT ZUM PRODUKT!

ProfiGymMat®	6
ProfiGymMat Professional	8
TheraMat Professional	10
RehaMat Professional	11
Mattenzubehör	12



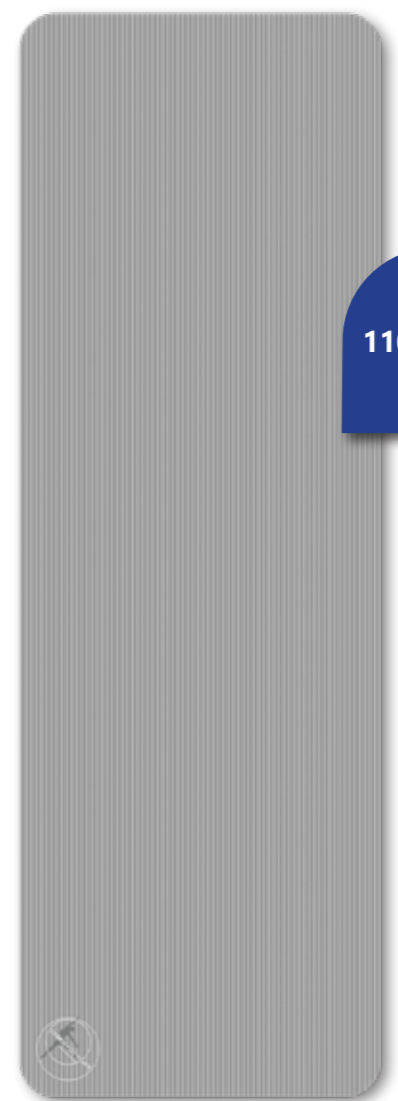
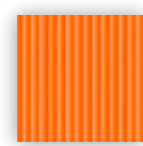
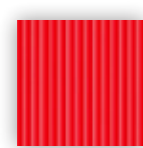
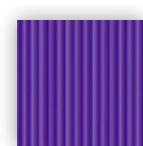
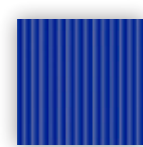
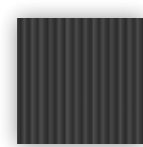
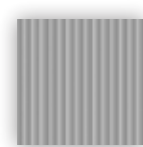

▶ MEHR DETAILS

ProfiGymMat®

180 x 60 cm
Dichte 110 Kg/m³
Material: NBR

Die ProfiGymMat® besteht wie alle unsere ProfiGymMats aus dem weichen und stabilen NBR-Schaumstoff. Mit einer Dichte von 110 KG/m³ ist diese ProfiGymMat die weichere Variante und findet insbesondere im privaten Bereich ihre Anwendung. Das lebensmittelechte Material zeichnet sich durch besonders mechanische Beständigkeit aus und ist daher sehr langlebig. Die Matte ist BPA-frei und daher gut für Schwangerschaftsgymnastik und Fitness mit Kindern geeignet.

Farbe/Stärke	1 cm	1,5 cm
Grau	8204GR	8205GR
Anthrazit	8204A	8205A
Blau	8204B	8205B
Lila	8204P	8205P
Rot	8204R	8205R
Orange	8204OR	8205OR

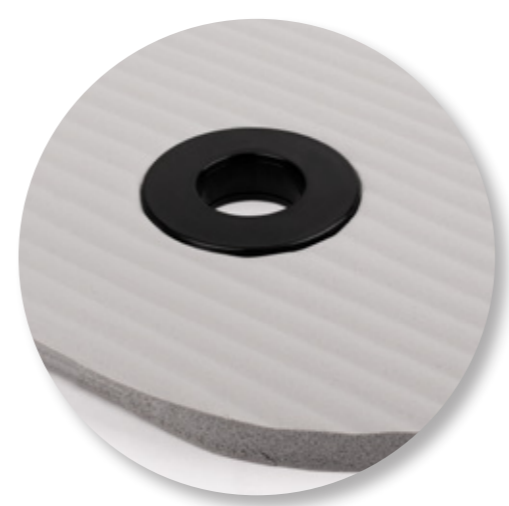

- resilient
- reißfest
- formstabil
- Anpassung an Untergrund
- bequem und flexibel
- antibakterieller Schutz
- mit Wasser zu reinigen

ProfiGymMat® mit Ösen

180 x 60 cm
Dichte 110 Kg/m³
Material: NBR

Die ProfiGymMat® ist auch mit Ösen in gleicher Qualität, jedoch mit eingeschränkter Farbauswahl erhältlich.

Die Matten können mit UV-Druck auf Anfrage individualisiert werden.

Farbe/Stärke	1 cm	1,5 cm
Grau	8124GR	8125GR
Anthrazit	8124A	8235A
Blau	8124B	8125B

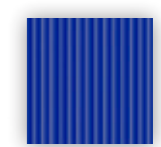
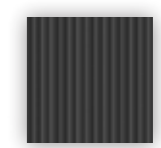
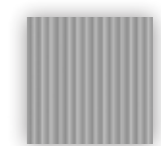

geschlossene Zellstruktur

antibakterieller Schutz

optimale Dämpfung

individualisierbar

langlebig

unbedenklich

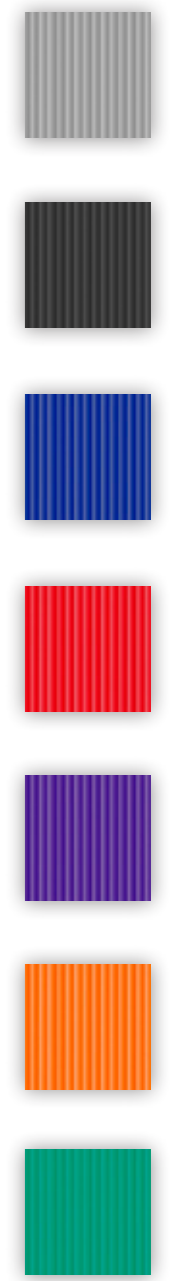
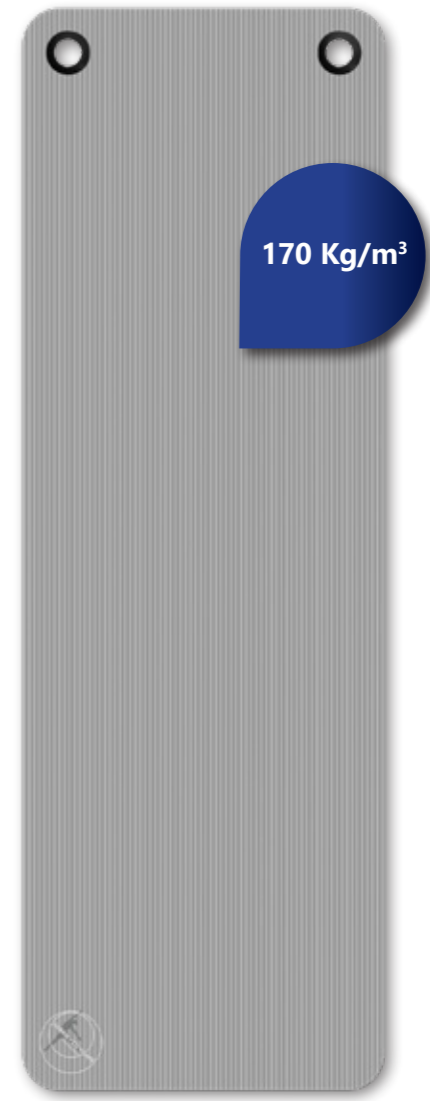

ProfiGymMat® Professional mit Ösen

Länge 120 / 140 / 180 / 190
 Dichte 170 Kg/m³
 Material: NBR

Die ProfiGymMat® Professional ist auch mit unserem eigenen Ösen-system in allen Farben erhältlich!

- widerstandsfähig, geschmeidig
- reißfest und formstabil
- problemlose Anpassung am Untergrund
- komfortabel und flexibel
- optimale Dämpfeigenschaften
- planliegend, problemlos rollbar
- keine abstehenden Ecken
- hohe Hygienestufe
- geschlossene Zellstruktur
- antibakterieller Schutz
- Schmutz- und Feuchtigkeitsabweisend
- einfache Reinigung mit Wasser

▶ MEHR DETAILS

ProfiGymMat® Professional
 Länge 120 / 140 / 180 / 190
 Dichte 170 Kg/m³
 Material: NBR



Die ProfiGymMat® Professional ist mit einer Materialdichte von 170 kg / m³ extrem robust. Aufgrund der neuen vertikalen Struktur verschleißt die Matte weniger. Das macht sie noch komfortabler und erhöht gleichzeitig die Haltbarkeit. Die Matte ist BPA-frei und daher gut für Schwangerschaftsgymnastik und Fitness mit Kindern geeignet.

Die Qualität der neuen Generation der ProfiGymMat® Professional spricht für sich selbst und erfüllt höchste Ansprüche in allen professionellen Bereichen.
 Die Matten können mit UV-Druck auf Anfrage individualisiert werden.

NEU
 Art. 8002 und Art. 8011 auch in Grau erhältlich!

Farbe/Größe	120 x 60 x 1 cm	140 x 60 x 1 cm	140 x 60 x 1,5 cm	180 x 60 x 1 cm	180 x 60 x 1,5 cm	190 x 80 x 1,5 cm
Grau	8016GR	8001GR	8002GR	8004GR	8005GR	8011GR
Anthrazit	8016A	8001A	8002A	8004A	8005A	8011A
Blau	8016B	8001B	8002B	8004B	8005B	8011B
Rot	8016R	8001R	8002R	8004R	8005R	8011R
Lila		8001P		8004P	8005P	
Orange		8001OR		8004OR	8005OR	
Grün		8001G	8002G	8004G	8005G	

Farbe/Größe	120 x 60 x 1 cm	140 x 60 x 1 cm	140 x 60 x 1,5 cm	180 x 60 x 1 cm	180 x 60 x 1,5 cm	190 x 80 x 1,5 cm
Grau	8116GR	8101GR	8102GR	8104GR	8105GR	8111GR
Anthrazit	8116A	8101A	8102A	8104A	8105A	8111A
Blau	8116B	8101B	8102B	8104B	8105B	8111B
Rot	8116R	8101R	8102R	8104R	8105R	8111R
Lila		8101P		8104P	8105P	
Orange		8101OR		8104OR	8105OR	
Grün		8101G	8102G	8104G	8105G	



▶ MEHR DETAILS

TheraMat Professional

180 x 120 x 1,5 cm
Dichte 170 Kg/m³
Material: NBR

Auch mit Ösen erhältlich

- geschlossene Zellstruktur
- antibakterieller Schutz
- optimale Dämpfung
- langlebig
- unbedenklich

Die Luxusvariante der ProfiGymMat® ist die TheraMat Professional. Neben der Therapie ist auch der Rehabilitationsbereich ein wichtiges Anwendungsgebiet.

Die TheraMat beeindruckt durch Ihre Größe von 180 cm x 120 cm und einer Mattenstärke von 1,5 cm. Sie ist für diesen Bereich bestens geeignet, da die Matte sogar für seitliche Rollbewegungen genügend Platz bietet. Natürlich bietet die TheraMat alle Vorteile der ProfiGymMat®. Auch mit Ösen erhältlich.

Farbe/Größe	ohne Ösen	mit Ösen
Grau	8007GR	8107GR
Anthrazit	8007A	8107A
Blau	8007B	8107B
Rot	8007R	8107R
Grün	8007G	8107G

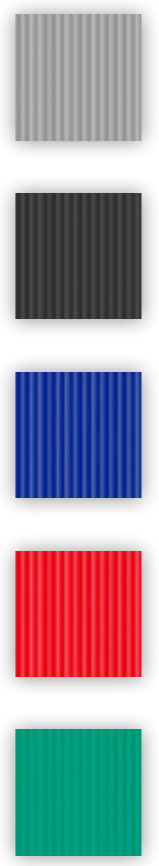

▶ MEHR DETAILS

RehaMat Professional

200 x 100 x 2,5 cm
Dichte 170 Kg/m³
Material: NBR

- geschlossene Zellstruktur
- antibakterieller Schutz
- optimale Dämpfung
- langlebig
- unbedenklich

Die neue RehaMat Professional ist auf höchste Ansprüche im Rehabilitationsbereich abgestimmt.

Mit einer Stärke von 2,5 cm schafft die RehaMat den richtigen Untergrund für die Rehatherapie, vor allem bei Rückenübungen. Mehrere Matten können für eine Gruppentherapie auf die passende Größe zusammengelegt werden.

Natürlich bietet die RehaMat Professional alle Vorteile der ProfiGymMat® Professional.

Farbe	Artikel
Grau	8009GR
Anthrazit	8009A
Rot	8009R
Blau	8009B

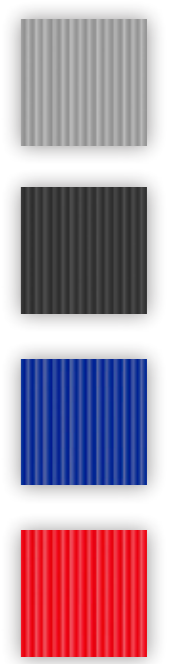
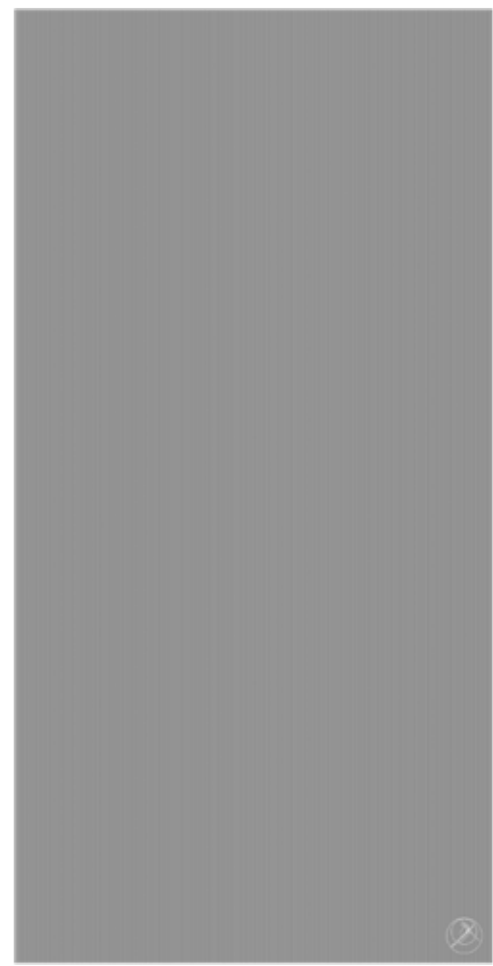

NEU
jetzt auch in Grau erhältlich!



▶ MEHR DETAILS 

Metallaufhängung individuell

ca. 80 x 10 cm
 Ösenabstand variabel, max. ca. 70 cm
 Material: Stahl, pulverbeschichtet

Unsere variable Halterung ist eine individuell einstellbare Wandaufhängung für alle Arten von Matten mit max. Ösenabstand von ca. 70 cm.

Das Produkt ist jetzt in Silber oder Anthrazit erhältlich.

Artikel	Art. Nr.
Anthrazit	8108
Silbergrau	8108SG

- max. Bestückung
- ProfiGymMat 1 cm: 15 Stk.
 - ProfiGymmat 1,5 cm: 10 Stk..
 - Trendy YogaMat 0,5 cm: 20 Stk.

Neue Farbe!

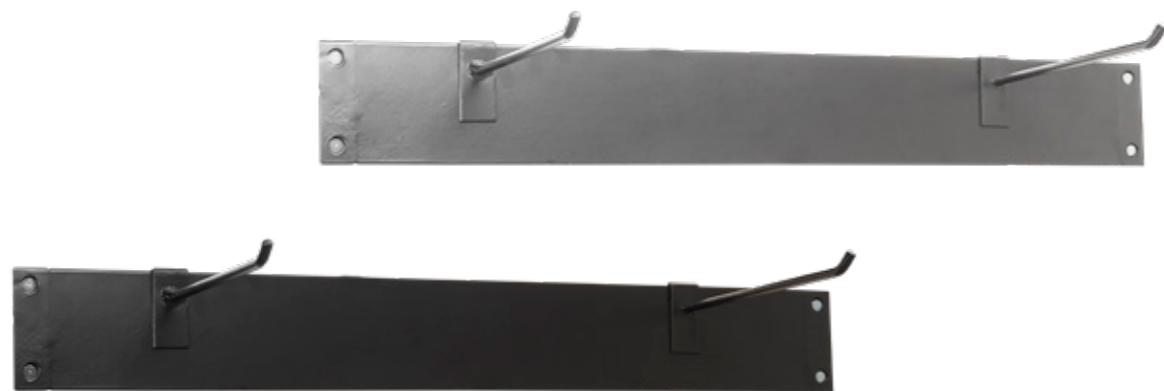

NEU
jetzt erhältlich



Artikel	8106
---------	------

▶ MEHR DETAILS 

Mattenwagen

83 x 77 x 207 cm (L x B x H)
 Ösenabstand variabel
 Material: Stahl

Unsere neuen Mattenwagen Carro haben wir mit noch mehr Zusatzfunktionen ausgestattet und die Verarbeitungsqualität deutlich steigern können. Carro ist maximal flexibel und passt sich Ihren individuellen Anforderungen perfekt an.

Über sechs Stufen kann der Wagen nun zwischen 178 - 207 cm höhenverstellt und so der Mattengröße angepasst werden.

Die Ösenabstände können auf beiden Seiten stufenlos bis max. 59 cm eingestellt werden. Somit ist Carro für alle handelsüblichen geösten Matten geeignet.

- max. Bestückung
- ProfiGymMat 1 cm: 30 Stk.
 - ProfiGymmat 1,5 cm: 20 Stk.
 - Trendy YogaMat 0,5 cm: 40 Stk.
 - Max. Gewicht 15 Kg pro Seite



- 
geschlossene Zellstruktur
- 
antibakterieller Schutz
- 
optimale Dämpfung
- 
langlebig
- 
unbedenklich

▶ MEHR DETAILS 

Tragetasche

83 x Ø 20 cm
Material: PU

Diese Polyester-Tragetasche ist das ideale Transportmittel für Ihre ProfiGymMat® 120 / 140 / 180. Die Tasche ist extrem leicht, pflegeleicht und waschbar. Eine seitliche Reißverschluss tasche bietet zusätzlich Staumöglichkeiten.

Artikel 8110



▶ MEHR DETAILS 

Klettband Standard

Material: PP

Mit Hilfe des Klettbandes können Sie ihre ProfiGymMat® besonders leicht zusammenhalten und somit auch transportieren. Die Länge beträgt 78 cm.

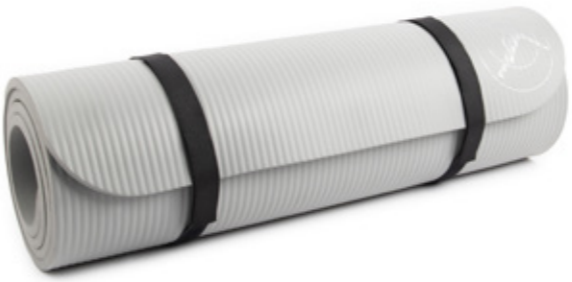

Artikel 8013



▶ MEHR DETAILS 

Klettband Profi

Material: PP

Mit Hilfe des Klettbandes können Sie jetzt Ihre ProfiGymMat® besonders leicht transportieren. Die Verbindung zwischen den zwei Klettbändern sorgt für einen sicheren Transportgurt.

Artikel 8014

BALANCE



BITTE KLICKEN SIE SICH DIREKT ZUM PRODUKT!

- Trendy Meia 18
- Gymnastikball Bureba Professional 20
- Gymnastikbälle Zubehör 22
- Balancekissen Bamusta Coxim 24
- Balancekissen Bamusta Coxim Überzug .. 27
- Balancekissen Bamusta Coxim XXL 28
- Balancepads Bamusta Cuatro 30
- Balancepads Trendy Ponte 32
- Bamusta® Balanceboards 34

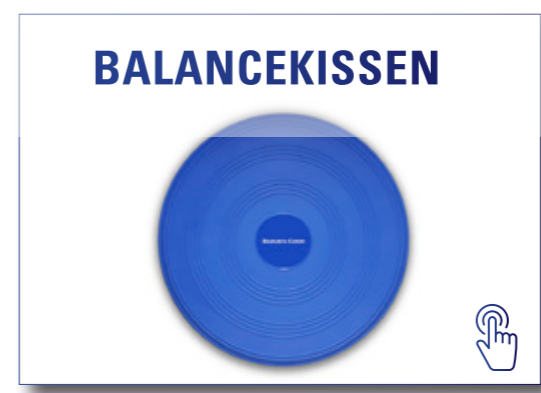

Antirutsch
Oberfläche



Passend
dazu

▶ MEHR DETAILS

Trendy Meia®

Größe: Ø 63 x max. 22 cm
Material: PVC, PP

Der neue Trendy Meia® ist ein vielseitiges Trainingsgerät. Es ermöglicht Übungen für das Gleichgewicht, die Geschicklichkeit und zur Kräftigung der Muskulatur. Nutzen Sie die Ober- und Unterseite!

Der Trendy Meia® ist eine ideale Verbindung aus Bureba® Ball und Baumusta® Board. Bei allen Anwendungen bietet der Trendy Meia® eine rutschfeste und sichere Unterlage

Max. Belastungsgrenze 200 Kg
Inkl. Verkaufsverpackung

Farbe	Artikel
Anthrazit	9600A
Blau	9600B
Grau	9600GR



Inkl.
Pumpe



▶ MEHR DETAILS

Trendy Meia® Expander Paar

Länge: 100 cm
Material: TPR, Nylonüberzug

Mit unseren neuen Trendy Meia® Expander können Sie Ihren Trendy Meia® sinnvoll ergänzen. Die Expander müssen dafür nur mit dem hochwertigen Edelstahl-Karabiner in die dafür vorgesehenen Ringe seitlich am Trendy Meia® eingehängt werden. Die Schaumstoffgriffe sorgen für höchsten Komfort. damit bieten sich Ihnen noch mehr Übungsmöglichkeiten für Balance, Kraft und Koordination mit Ihrem Trendy Meia® .

Preis pro Paar

Artikel	9611
---------	------





NEU
ab sofort
erhältlich

BURST RESISTANT BALL

Bureba® Ball Professional

Material: PVC 6P frei

Der Bureba® Ball Professional ist sowohl als Trainingsgerät als auch als Sitzball vielfältig einsetzbar. und erfüllt extrem hohe Sicherheitsansprüche. Die Belastungsgrenze liegt bei 300 Kg und dank des Burst-Systems kann der Ball selbst dann nicht platzen, wenn er mit scharfen Gegenständen beschädigt wird.

Der Bureba® Professional ist in drei Größen und vier Farben sowie transparent erhältlich und lässt sich mit jeder Pumpe individuell aufblasen und regulieren.

Max. Belastungsgrenze 300 Kg
Platzsicherheit bis 100 Kg
Inkl. Verkaufsverpackung

▶ MEHR DETAILS



Farbe/Größe	Ø 55 cm	Ø 65 cm	Ø 75 cm
Anthrazit	7030A	7040A	7050A
Blau	7030B	7040B	7050B
Rot	7030R	7040R	7050R
Grau	7030SG	7040SG	7050SG



▶ MEHR DETAILS

Bureba® Ball Bezug

Größe: ca. Ø 65 cm



Ergänzen Sie Ihren Bureba® Gymnastikball mit unserem weichen und neutralen tauben Stoffüberzug. Dieser ist durch einen Reißverschluss mühelos anzubringen und kann so auch jederzeit wieder abgezogen und hygienisch bei 30° gewaschen werden. Ein Griff erleichtert das Halten und Transportieren des Balls und

ein Gummiring an der Unterseite des Bezugs sorgt dafür, dass der Ball nicht wegrollen kann. So verwandelt sich der Gymnastikball in ein schönes Mobiliar und bietet noch mehr Komfort für Ihr Homeoffice, Physiotherapie-, Fitness- oder Yogastudio.

Inkl. Verkaufsverpackung.

Artikel 7211

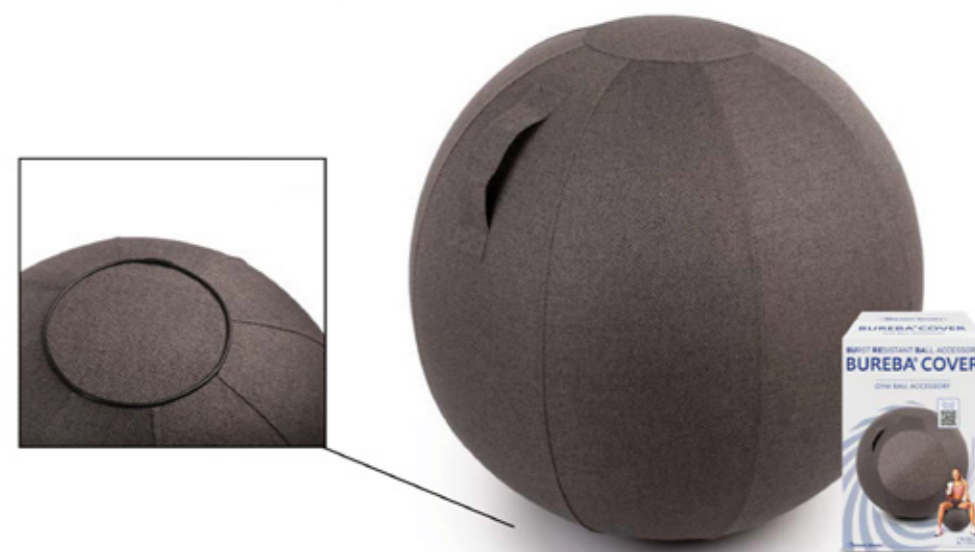



▶ MEHR DETAILS

2 Kanal-Handpumpe

Mit dieser Handpumpe können Sie jeden unserer Sitzbälle ganz einfach aufpumpen. Dank der Doppelhubfunktion kann der Ball jetzt noch schneller aufgepumpt werden.



Artikel 6021

▶ MEHR DETAILS



Ballschale

Ø 45 cm

Dank der Ballschale bleibt Ihr Sitzball in der gewünschten Position und kann nicht wegrollen. Die Ballschale ist für alle Sitzballgrößen geeignet.

Artikel 6022

▶ MEHR DETAILS

Bureba® Stapelhilfe

Größe: 10 cm x Ø 31 cm
Material: PMMA



Mit dem Bureba Stapelsystem können mehrere Bureba® Bälle platzsparend übereinander gestapelt werden. Die Stapelhilfe ist für alle Sitzballgrößen geeignet.

Artikel 6024



▶ MEHR DETAILS

Bureba® Aufbewahrungssystem

Für max. 10 Bureba® 55 cm
Größe 195 x Ø 100 cm
Material: Stahl, pulverbeschichtet

Artikel 6023



► MEHR DETAILS 

Bamusta® Coxim

Ø 33 cm
Material: PVC 6P frei

Das neue Bamusta® Coxim überträgt mit seinem Luftpolster sehr angenehm alle Bewegungen. Das Besondere hierbei ist die Luftregulierung durch ein Nadelventil, sodass man den Luftbestand im Kissen individuell einstellen kann. Das Sitzkissen besteht aus zwei glatten Seiten.

Inkl.
Pumpe



Bei diesem Produkt wird nicht nur die Rückenmuskulatur trainiert und eine aufrechte Sitzhaltung gefördert, sondern auch eine neue Form des Sitzens erzielt. Natürlich kann das Bamusta® Coxim auch in eine Trainingseinheit eingebunden werden, um so mehr Körperspannung und Balance zu erreichen.

Max. Belastung 300 Kg
Inkl. Pumpe
Inkl. Verkaufsverpackung

Farbe	Artikel
Anthrazit	9191A
Blau	9191B
Rot	9191R
Grau	9191GR



Das Sitzkissen kann mit einem Aufkleber auf Anfrage individualisiert werden.



NEU
ab sofort
erhältlich

▶ MEHR DETAILS 

Bamusta® Coxim mit Noppen

Ø 33 cm
Material: PVC 6P frei

Das Sitzkissen ist auch mit glatter und genoppter Seite erhältlich. Sie haben die Wahl, ob Sie ein sanfteres Training mit der glatten oder ein intensiveres Workout mit der genoppten Seite des Sitzkissens nutzen wollen. Die Zweiseitigkeit bietet Ihnen damit noch mehr Trainingsmöglichkeiten.

Das Sitzkissen kann mit einem Aufkleber auf Anfrage individualisiert werden.

Max. Belastungsgrenze 300 Kg
Inkl. Verkaufsverpackungen
Inkl. Pumpe

Farbe	Artikel
Anthrazit	9190A
Blau	9190B
Rot	9190R
Grau	9190GR

Inkl.
Pumpe



▶ MEHR DETAILS 

Bamusta® Coxim Überzug

Ø 33 cm

Der Bamusta Coxim Überzug ist ein praktisches Zubehörteil für unser Bamusta® Coxim Sitzkissen und passt sowohl auf die Variante mit als auch ohne Noppen. Der Überzug kann über den Reißverschluss geöffnet und mühelos aufgezogen werden. Der Überzug ist außerdem bei 30° waschbar und daher besonders hygienisch. Inkl. Verkaufsverpackung



Artikel	9192
---------	------

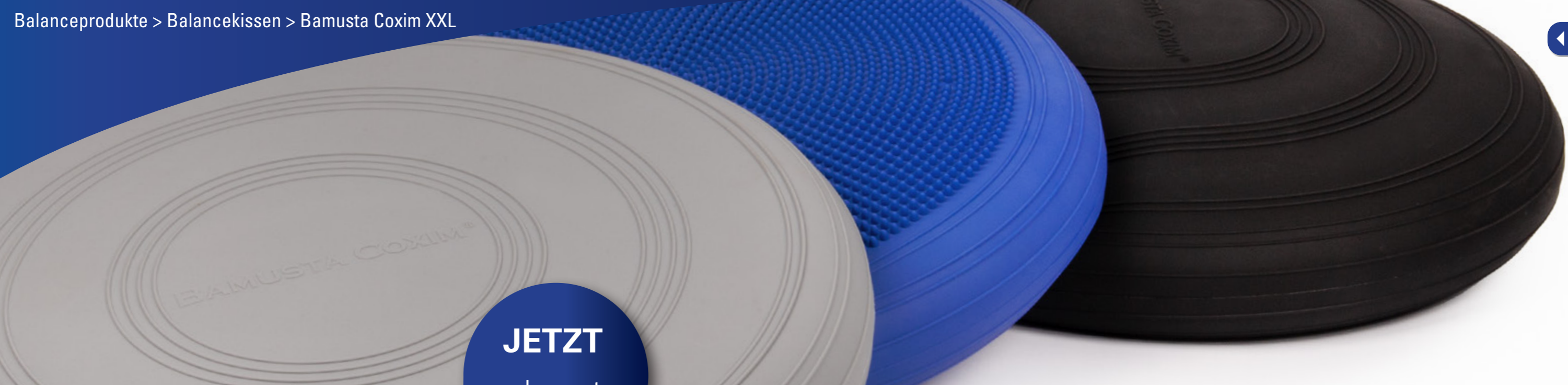

JETZT
verbesserte
Qualität!

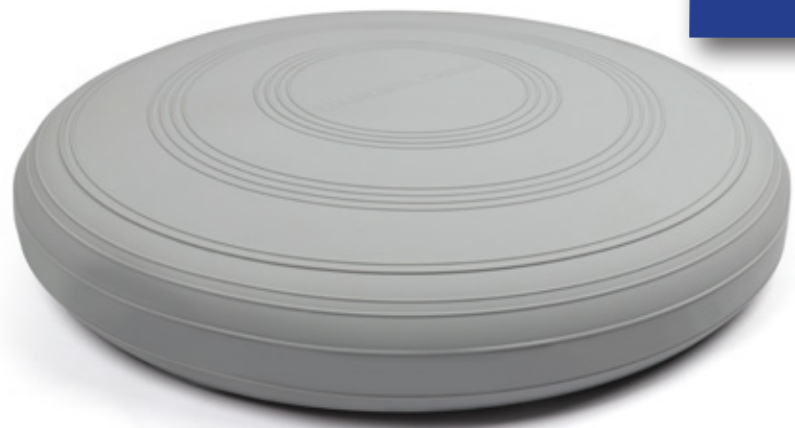

Inkl.
Pumpe



▶ MEHR DETAILS 

Bamusta® Coxim XXL mit Noppen

Ø 60 cm
Material: PVC 6P frei

Mit seinem Luftkissen überträgt der neue 60 cm Bamusta® Coxim XXL alle Bewegungen sehr bequem. Das Besondere dabei ist die Luftregelung mittels eines Nadelventils, so dass Sie den Luftstand im Kissen nach Belieben einstellen können.

Dieses Produkt trainiert nicht nur die Rückenmuskulatur und fördert eine aufrechte Sitzhaltung, son-

dern erreicht auch eine neue Form des Sitzens und des Gleichgewichts. Natürlich kann das Bamusta® Coxim XXL auch in eine Trainingseinheit integriert werden, um mehr Körperspannung und Gleichgewicht zu erreichen.

Max. Belastungsgrenze 300 Kg
Inkl. Verkaufsverpackung
Inkl. Pumpe



-  antibakterieller Schutz
-  langlebig
-  recyclebar
-  6P FREE

Farbe	Artikel
Anthrazit	9094A
Blau	9094B
Grau	9094GR

%%
Abverkauf
%%

▶ MEHR DETAILS 

Bamusta® Cuatro XL

48 x 48 x 6 cm
Material: TPE

Das viereckige Bamusta® Cuatro XL ist aus 60 mm starken geschlossenzelligem Schaumstoff gefertigt und besticht mit ausgezeichneten Dämpfungseigenschaften, auch bei punktueller Belastung, ist zudem rutschfest durch die Waffelstruktur, wasserabweisend und einfach zu reinigen. Das zu 100% recyclebare Material ist frei von PVC und Weichmachern und daher besonders hautfreundlich.

Max. Belastungsgrenze 300 Kg
Inkl. Verkaufsverpackung



Farbe	Artikel
Anthrazit	9000AXL
Blau	9000BXL

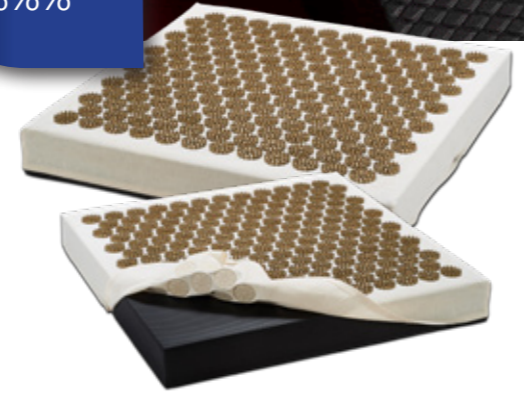

▶ MEHR DETAILS 

AcuReWell® Akupressurüberzug Picata für Bamusta Cuatro XL

Größe: 48 x 48 cm
Material: 100% Baumwolle, ABS (Druckpunkte)

Dieser Akupressurüberzug mit 168 Massagepunkten passt perfekt auf unser Balancepad Bamusta® Cuatro XL und erweitert somit dessen Funktionsumfang platzsparend. Ein Gummizug an der Rückseite sorgt dafür, dass der Überzug nicht verrutschen kann.

Artikel	9423N
---------	-------



Antirutsch-
oberfläche

▶ MEHR DETAILS 

Bamusta® Cuatro

48 x 38 x 6 cm
Material: TPE

Der viereckige Bamusta® Cuatro besteht aus 60 mm dicken geschlossenzelligem Schaumstoff mit den gleichen hervorragenden Produkteigenschaften wie dem Bamusta® Cuatro XL.

Max. Belastungsgrenze 300 Kg
Inkl. Verkaufsverpackung

- 
geschlossene Zellstruktur
- 
antibakterieller Schutz
- 
optimale Dämpfung
- 
geringes Gewicht
- 
allergiker geeignet
- 
100% recycelbar
- 
frei von Weichmachern

Farbe	Artikel
Anthrazit	9000A
Grau	9000GR
Blau	9000B
Rot	9000R





▶ MEHR DETAILS 

Trendy Ponte

Size: 31 x 29 x 9,5 cm
Material: EVA

-  geschlossene Zellstruktur
-  geringes Gewicht
-  langlebig
-  recycelbar

Trendy Ponte bietet Ihnen durch seine Zweiseitigkeit ein sehr umfangreiches Spektrum an Verwendungsmöglichkeiten.

Mit Hilfe der zugespitzten Erhöhungen und der Vertiefung in der Mitte kann das Board besonders gut für das Faszientraining eingesetzt werden. Vor allem die Position in Rückenlage, bei der durch Absenken des Beckens ein Druck entsteht, trägt besonders effektiv zur Mobilisation, Dehnung und Stärkung des unteren Rückens bei. Hierbei können nicht nur die Triggerpunkte individuell bestimmt werden, sondern auch ein Massageeffekt entstehen.

Inkl. Verkaufsverpackung

Artikel 9117



Auch beim Faszientraining im Stand werden die Füße mobilisiert und die Balance verstärkt. Zusätzlich wird die Wade gedehnt, der Fußheber und das Gleichgewicht trainiert. Nicht nur für das Faszientraining, sondern auch für den Fitnessbereich ist der Trendy Ponte gut geeignet. Es kann als Wippe quer oder längs verwendet werden, um sich so durch bewusste Bewegungen selber aus dem Gleichgewicht zu bringen. Hierbei wird ein besonderer Erfolg in den Bereichen Stabilisation, Balance und Dehnung erreicht.



2 in 1



▶ MEHR DETAILS   YouTube

Bamusta® Placa

60 x 39 x 10 cm
Material: EVA, Holz

Das Bamusta® Placa stellt mit seinen vier rutschfesten Eckfüßen einen festen und sicheren Kontakt mit dem Boden her. Die flexiblen Füße erzeugen eine sanfte herausfordernde Bewegungskoordination und ist somit ideal für den ersten Muskelaufbau.

Max. Belastungsgrenze 150 Kg
Inkl. Verkaufsverpackung

Artikel 9007A



▶ MEHR DETAILS   YouTube

Bamusta® Circulo

Ø 39 x 11 cm
Material: EVA, Holz

Herausfordernder Mittelfuß



Mit seinem Mittelfuß fördert das Bamusta® Circulo eine höchst anspruchsvolle Bewegungskoordination im fortgeschrittenen Einsatz und ist ideal für den kontinuierlichen Muskelaufbau. Eine runde Fläche mit großem Mittelfuß erzeugt instabile Kippbewegungen.

Max. Belastungsgrenze 150 Kg
Inkl. Verkaufsverpackung

Artikel 9009A



▶ MEHR DETAILS 

 YouTube

Bamusta® Tablero

60 x 39 x 13 cm
Material: EVA, Holz

Das Bamusta® Tablero ist ein Balanceboard für den fortgeschrittenen Nutzer aufgrund seines Mittelfußes, der für eine höhere Instabilität sorgt. Mit Hilfe der großen Oberfläche, als auch dem Mittelfuß werden un stabile kippende Bewegungen erzeugt.

Artikel 9008A



Diese haben einen positiven Effekt auf die eigene körperliche Balance, Koordination und Beweglichkeit. Das Bamusta® Tablero für mehr Kondition im Sport!

Max. Belastungsgrenze 150 kg
Inkl. Verkaufsverpackung



geschlossene Zellstruktur



langlebig



▶ MEHR DETAILS 

Bamusta® Dois

Ø 42,5 x 8 / 5,5 cm
Material: PP



Das Besondere am Bamusta® Dois Board ist, dass Sie gleich zwei Boards in einem haben! Um die Übung in Sekundenschnelle leichter zu machen, muss einfach nur der Fuß an der Unterseite des Boards abgenommen werden, wodurch sich wiederum die Belastung ändert. Hier trainieren Sie nicht nur Ihr Gleichgewicht, Koordination und Beweglichkeit, sondern auch Ihre Körperbeherrschung.

Max. Belastungsgrenze 200 Kg
Inkl. Verkaufsverpackung

Artikel 9092



2 in 1



FITNESS



BITTE KLICKEN SIE SICH
DIREKT ZUM PRODUKT!

Stepper Etapa	40
Schlingentrainer Lacada	42
Schwungstab Chicote	44
Bauchroller Bariga	46



TRENDY ETAPA

In 2 Farben erhältlich

▶ MEHR DETAILS 

Stepper Etapa

90 x 35 cm / Gewicht 7,5 KG
Material: PP, TPE, ABS

Trendy Etapa Professional gibt Ihnen den extra Kick für Ihr Full-Body-Workout. Trainieren Sie Beine, Bauch, Rücken, Arme und Schultern und verbessern Sie Koordination und Kondition!

Der Stepper ist besonders leicht 3-fach höhenverstellbar, sodass je nach Fitnesslevel oder Übung zwischen einer Höhe von 15 cm, 20 cm oder 25 cm gewählt werden

kann. Die rutschfeste Oberfläche, sowie die Gummifüße garantieren zudem einen festen und sicheren Stand auf dem Stepper. Der Stepper ist mit grauen oder roten Füßen erhältlich. Auf Wunsch kann das Inlay individualisiert werden.

Max. Belastungsgrenze 200 Kg.

- einfache Höhenverstellung
- rutschfeste Oberfläche
- 3 einstellbare Höhen: 15, 20 und 25 cm
- Ersatzteile verfügbar
- Logodruck möglich

Farbe	Artikel
Grau	9095
Rot	9095R



Dreifache Höhenverstellung
15, 20 oder 25 cm



Etapa Ersatzblock

Artikel	9095U
---------	-------

Etapa Fuß

Artikel	9095F
---------	-------



Etapa Clips

Artikel	9095C
---------	-------





▶ MEHR DETAILS 

Trendy Lacada

Max. 260 x 38 cm
 Material: Nylon (Gurt), Edle Stahl (Karabiner), Neopren (Pad in der Fußschleufe)



Der Schlingentraining Lacada findet vor allem in den Bereichen Physiotherapie, Fitness und Zuhause seine Verwendung und zeichnet sich besonders im Muskel- und Kraftaufbau, Körperstabilität, Muskelkoordination und Stärkung der Tiefenmuskulatur aus.

Lacada ist eine gute Ergänzung zum herkömmlichen Krafttraining. Während man in den Schlingen hängt wird durch das Eigengewicht das Training intensiviert und lässt sich durch die Höhe der Aufhängung und den Winkel der Schlingen beeinflussen. Zudem kann das Training auch mit anderen Hilfsmitteln (z.B. Bällen) variiert werden. Lacada kann an der Decke, im Tür-

rahmen oder an speziellen Gerüsten aufgehängt werden und ist äußerst grifffest und sicher durch die hohe Qualität der Seile, der Griffe und des Edelstahl-Karabiners.

Inkl. Verkaufsverpackung



Artikel | 5060



auch für den privaten Bereich im Türrahmen einspannbar (inklusive)

▶ MEHR DETAILS 

Deckenaufhängung

(nicht inbegriffen)



Artikel | 8107

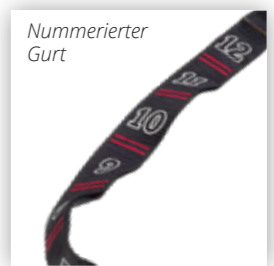



▶ MEHR DETAILS 

Chicote Rack

Für 20 Chicote
33 x 33 x 122 cm (L x B x H)

Artikel	5011
---------	------



▶ MEHR DETAILS 

Schwungstab Chicote

158 cm / Gewicht 0,75 KG
Material: Fieberglas, TPR

Der Schwungstab Chicote zeichnet sich durch seine diversen Einsatz- und Anwendungsmöglichkeiten aus. Vor allem in den Bereichen Aerobic, Stabilisation und Rehabilitation ist er beliebt.

Hinzu kommt ein besonders positiver Effekt im Bezug auf Stabilität, Gleichgewicht, Muskelkraft und Ausdauer. Durch die hohe Qualität des Stabes wird eine hohe Sicherheit gewährleistet. Die Griffe sind abwaschbar, wodurch ein hohes Hygiene Level erreicht wird. Profitieren Sie von der Dynamik, die der Stab erzeugt!

Farbe	Artikel
Anthrazit	9099A
Rot	9099





▶ MEHR DETAILS 

Bauchroller Bariga

25 x Ø 17 cm,
Material: Stahl, PP, PVC, TPR

Der Bauchroller Bariga ist das ideale Trainingszubehör für ein noch intensiveres Bauchmuskeltraining. Neben den Bauchmuskeln werden auch die Rücken-, Gesäß-, Arm- und Beinmuskulatur sowie Koordination und Körperspannung angesprochen. Das Trainingsgerät ist für fortgeschrittene Benutzer geeignet, die bereits über eine gewisse Körperstabilität verfügen.

Artikel 9905

Dank seines kompakten Designs eignet sich der Bauchroller nicht nur für den Fitnessbereich, sondern ist auch jederzeit unterwegs einsatzbereit. Der Roller kann durch Abziehen der Gummigriffkappen leicht auseinandergebaut und noch kleiner verstaut werden. Die Griffe bieten dank der Riffelung und der Rillen einen sicheren Halt während des Trainings und das gummierte Profilrad sorgt für einen komfortablen und gepolsterten Lauf.

Inkl. Verkaufsverpackung



individualisierbar



langlebig



recycelbar



FASZIEN PRODUKTE



BITTE KLICKEN SIE SICH
DIREKT ZUM PRODUKT!

Massagerollen Marola & Prego	50
Handmassagerollen Pontia & Ondas	52
Faszienrollen Lua	54
Faszienrollen Lua Mini	56
Faszienbälle Bola	58
Fazienduobälle Dupla	60
Igelbälle Spiky Ball	62



▶ MEHR DETAILS 

 **YouTube**

Trendy Marola

30 x Ø 13 cm
Material: EVA, ABS (Rolle & Deckel)

Mit Hilfe der stabilen und robusten Oberflächenstruktur der Faszien-Massagerolle kann eine hervorragende Triggerpunkttherapie und eine komplette Muskelmassage erreicht werden.

Aufgrund einseitiger Beanspruchung des Muskel- und Faszien-gewebes, verkürzen und verdicken sich dauerhaft Muskelbereiche, sog. Triggerpunkte, was sehr schmerzhaft sein kann. Ständiger Druck auf diese Triggerpunkte führt zur Entspannung des Gewebes.

Inkl. Verkaufsverpackungen.

Artikel 9102



▶ MEHR DETAILS 

Trendy Verbinder

Mit dem Trendy Verbinder können Sie zwei Trendy Marola oder Prego Faszienrollen miteinander verbinden und erhalten somit eine 60 cm lange Faszienrolle für eine noch vielfältigere Auswahl zwischen Übungen im Stehen, Liegen oder Sitzen. Dazu müssen Sie jeweils einen Deckel aus der Rolle herausschrauben und den Verbinder zwischen die zwei Rollen einschrauben.

Inkl. Verkaufsverpackungen.



Artikel 9122

▶ MEHR DETAILS 

Trendy Prego

30 x Ø 13 cm
Material: EVA, ABS (Rolle & Deckel)

Die pyramidenförmig zulaufenden Massagepunkte der Trendy Prego sind speziell für tiefer liegende und fester sitzende Verspannungen in den Muskelbereichen der unteren Extremitäten, dem Rücken und zur Stabilisierung des Rumpfes geeignet. Die sanft gewölbte Mitte sorgt für eine Entlastung der Wirbelsäule und zeitgleich einer intensiven Massage aller nebenliegenden Muskelpartien.

Im Inneren der Rolle kann Zubehör wie die Trendy Bola S Bälle aufbewahrt und mit dem Schraubdeckel verschlossen werden.

Inkl. Verkaufsverpackung



-  geschlossene Zellstruktur
-  geringes Gewicht
-  langlebig
-  recycelbar

Artikel 9104





▶ MEHR DETAILS YouTube

Massagerolle Pontia

39 x Ø 7 cm
Material: EVA, PP (Deckel), POM (Rohr), TPR (Griff)

Mit dem Massageroller Trendy Pontia erreichen Sie eine aktive und schnelle Regeneration des Gewebes. Die Weichteilkomponenten unseres Bindegewebes sind als Faszien bekannt, die unseren Körper wie ein Netz überspannen. Die Faszien sind auch an wichtigen Bewegungen und Stoffwechselprozessen beteiligt.

Durch die pyramidenförmigen Erhebungen können durch regelmäßige Anwendung auch tiefer liegende Faszien erreicht und somit gelöst werden, was wiederum die Durchblutung fördert und verbessert. Dank der Griffe liegt die Rolle stabil und sicher in Ihren Händen und erleichtert so das Erreichen von Stel-

len wie Hals, Beinen, Armen und Schultern. Die Massageroller deckt ein breites Anwendungsspektrum ab und passt dank seiner kompakten Größe in jede Sporttasche.

Inkl. Verkaufsverpackungen.

Artikel 9106



▶ MEHR DETAILS

Massagerolle Ondas

39 x Ø 7 cm
Material: EVA, PP (Deckel), POM (Rohr), TPR (Griff)

Die wellenförmige Massagerolle Ondas arbeitet nicht so tief in die Muskeln ein wie die Pontia-Massagerolle und wirkt etwas sanfter.

Inkl. Verkaufsverpackungen.

Artikel 9107

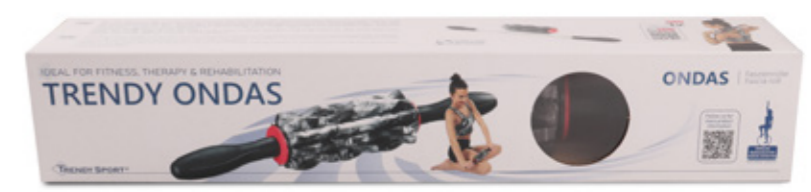

- geschlossene Zellstruktur
- geringes Gewicht
- langlebig
- recycelbar

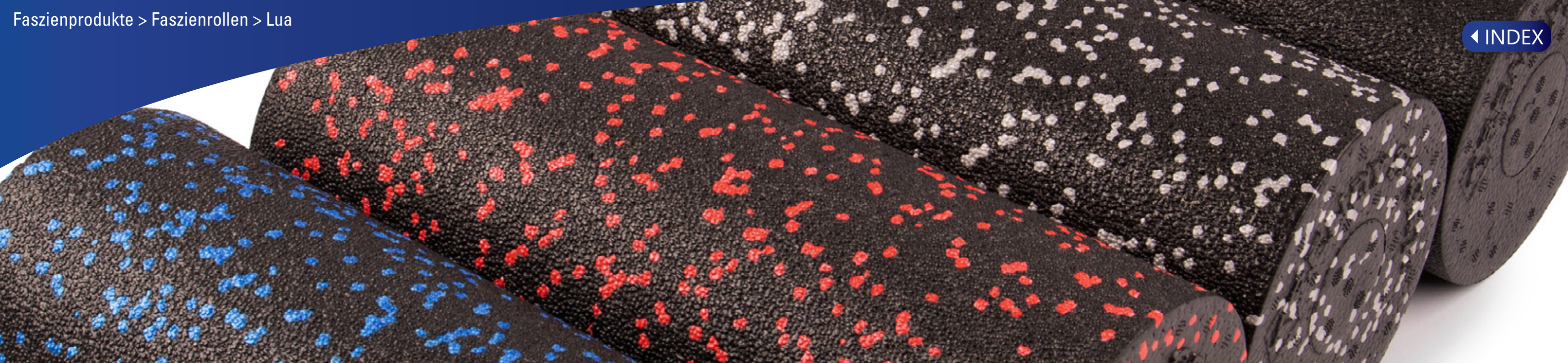

▶ MEHR DETAILS

YouTube

Trendy Lua

33 x Ø 14 cm
Gewicht: 350 g
Material: EPP

Die neu überarbeitete Lua-Faszirolle ist jetzt in vier Farben erhältlich und hat eine noch glattere Oberfläche! Die kleinere Faszirolle kann herausgezogen und für Massagen an schwer zugänglichen Stellen oder als Anschluss für eine Verlängerung mit einer zweiten Rolle verwendet werden.

Die Trendy Faszirolle besteht aus einem EPP-Material, das sehr widerstandsfähig und gleichzeitig formstabil ist.

Das Produkt kann mit Doming oder Lasergravur auf Anfrage individualisiert werden.

Inkl. Verkaufsverpackungen.



Farbe	Artikel
Anthrazit	9115A
Schwarz/Rot	9115R
Schwarz/Blau	9115B
Schwarz/Grau	9115GR

2 in 1 Rolle



- geschlossene Zellstruktur
- geringes Gewicht
- individualisierbar
- recyclbar
- nachhaltige Produktion

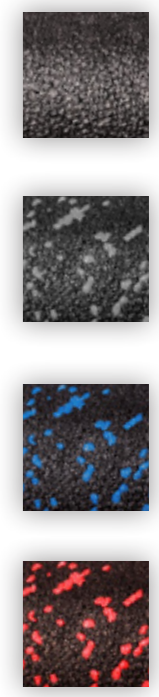

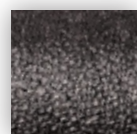
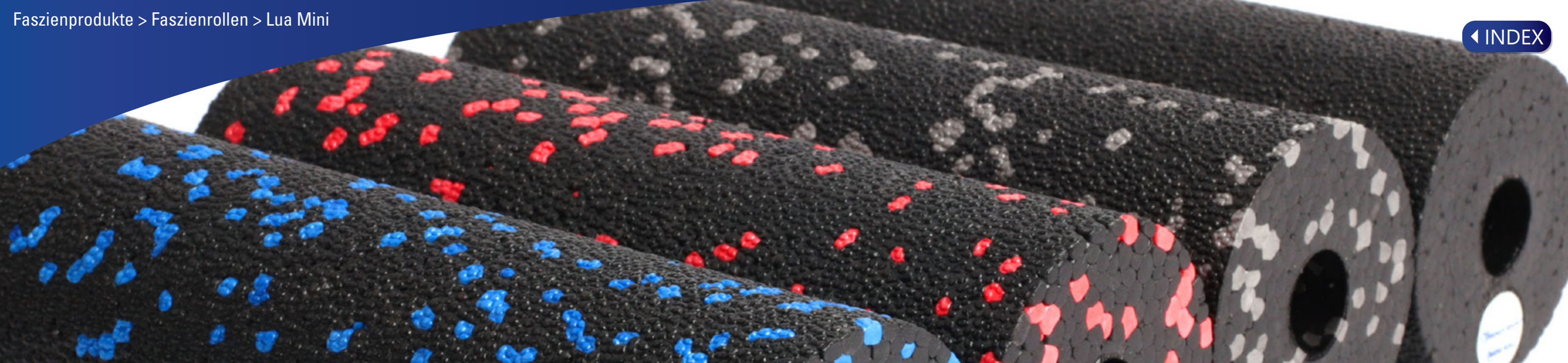

▶ MEHR DETAILS 

Trendy Lua Mini

15 x Ø 5,5 cm
Gewicht: 15 g
Material: EPP

Die Faszienmassagerolle Trendy Lua Mini sorgt mit ihrem glatten Design für eine hervorragende Triggerpunkttherapie und eine vollständige Muskelmassage. Die Trendy Faszienrolle besteht aus einem EPP-Material, das sehr robust und formstabil ist.

Die handliche Rolle ist auch unterwegs sehr praktisch und kann daher optimal in den Alltag integriert werden. Das Produkt kann mit Doming oder Lasergravur auf Anfrage individualisiert werden.

Inkl. Verkaufsverpackungen.

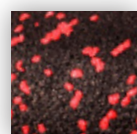
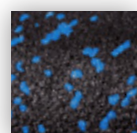
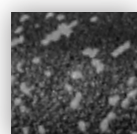

Farbe	Artikel
Anthrazit	9108A
Schwarz/Rot	9108R
Schwarz/Blau	9108B
Schwarz/Grau	9108GR



▶ MEHR DETAILS 

Faszienset

Faszienrolle Lua Mini
+ Faszienball Bola S

Unsere Lua Mini Faszienrolle ist auch als Set zusammen mit dem Bola S Faszienball erhältlich. Die Produkte können mit Doming oder Lasergravur auf Anfrage individualisiert werden.

Inkl. Verkaufsverpackungen.



- 
geschlossene Zellstruktur
- 
geringes Gewicht
- 
individualisierbar
- 
recyclbar
- 
nachhaltige Produktion

Artikel 9108SA





▶ MEHR DETAILS 

Faszienball Bola

Größe: Ø 6 cm / Ø 8 cm / Ø 10 cm
 Gewicht: 7 g / 13 g / 31 g
 Material: EPP

Die Faszienball-Serie wurde hauptsächlich zur Selbstbehandlung von Triggerpunkten und Verspannungen entwickelt. Mit Hilfe der kompakten Größe können auch kleine, tiefere und damit schwer erreichbare Verspannungen in Fasziern und Muskeln erreicht werden. Unser Körper ist jeden Tag vielen Belastungen ausgesetzt, die hauptsächlich auf eine oft ungünstige Arbeitshaltung, zu wenig Bewegung oder zu viel Stress zurückzuführen sind.

Infolgedessen kann einseitige Belastung in Muskel- und Fasziengewebe auftreten, wodurch die Zellen beginnen, mehr Fasern zu speichern. Die Folgen sollten nicht unterschätzt werden, da das Gewebe dichter und härter wird, was die Durchblutung verringert. Dadurch können sich verkürzte und komprimierte Muskelbereiche innerhalb eines Muskels bilden, die sogenannten Triggerpunkte. Diese können sich auch auf andere Körperteile ausbreiten und dort starke Schmerzen verursachen. Mit Hilfe eines konstanten Drucks und regelmäßiger Verwendung der Faszienbälle an diesen Punkten kann eine Entspannung des Gewebes und damit eine Lösung der Triggerpunkte bewirkt werden. Wählen Sie die passende Größe Ihres Faszienballs und bestimmen Sie selbst die Intensität Ihrer Massage!

Farbe/Größe	Bola S	Bola M	Bola L
Anthrazit	9116S	9116M	9116L
Schwarz/Rot	9116SR	9116MR	9116LR
Schwarz/Blau	9116SB	9116MB	9116LB
Schwarz/Grau	9116SGR	9116MGR	9116LGR



Faszienball Bola - Farben

Sizes: Ø 6 cm / Ø 8 cm / Ø 10 cm
 Material: EPP



Jetzt ist der Faszienball neben Anthrazit auch in den Farben Grau, Blau und Rot in allen drei Größen erhältlich.

Die Produkte können mit Domingos oder Lasergravur auf Anfrage individualisiert werden.

Inkl. Verkaufsverpackung



Bola S Ø 6 cm

Bola M Ø 8 cm

Bola L Ø 10 cm



- 

geschlossene Zellstruktur
- 

geringes Gewicht
- 

individualisierbar
- 

recyclbar
- 

nachhaltige Produktion

▶ MEHR DETAILS 

 YouTube

Faszienball Dupla & Dupla XL

Material: EPP

Der Dupla-Faszienball kombiniert zwei Faszienbälle in einem und ermöglicht so eine Massage paralleler Muskelstränge. Jetzt ist der Faszienball auch in beiden Größen in Grau, Blau und Rot erhältlich.

Die Produkte können mit Domingos oder Lasergravur auf Anfrage individualisiert werden.

Inkl. Verkaufsverpackung



Trendy Dupla XL

Art. Nr. 9110XL
24 x Ø 12 cm
Gewicht: 140 g

Trendy Dupla

Art. Nr. 9110
16 x Ø 8 cm
Gewicht: 31 g

Farbe/Größe	Dupla	Dupla XL
Anthrazit	9110	9110XL
Schwarz/Rot	9110R	9110XLR
Schwarz/Blau	9110B	9110XLB
Schwarz/Grau	9110GR	9110XLGR

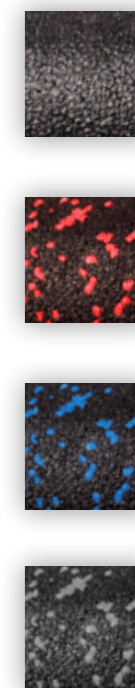



antibakterieller Schutz



langlebig



recyclbar

▶ MEHR DETAILS

Spiky Ball

Größe: Ø 7 cm / Ø 8 cm / Ø 9 cm / Ø 10 cm
Material: PVC

Mit dem Therapieball kann effektiv Ihre Mobilität trainiert werden, um Verspannungen abzubauen und die Durchblutung zu fördern. Somit kann der Spiky Ball auf viele Arten verwendet werden und ermöglicht eine breite Palette unterschiedlicher Anwendungen. Die verschiedenen Farben zeigen unterschiedliche Größen an.

Erhältlich in vier verschiedenen Größen.

Artikel	6091	6092	6093	6094
Farbe	Grün	Gelb	Rot	Blau



KORK LINE

BITTE KLICKEN SIE SICH DIREKT ZUM PRODUKT!

Kork Faszienrolle Cortica	66
Kork Faszienball Bola	68
Kork Faszienball Dupla	70
Kork Faszienset	71
Kork Yogamatte Cortica	72
Kork Yogablock	74
NEU Kork Balanceboards	76





TRENDY CORTICA

▶ MEHR DETAILS 

 YouTube

Trendy Roll Cortica

30 x Ø 10 cm
Gewicht: 813 g
Material: Kork

Die robuste Faszien-Massagerolle Trendy Cortica aus Kork sorgt mit ihrem glatten Design für eine exzellente Trigger-Punkt-Therapie und vollständige Muskel-Massage.

Kork ist ein sehr robustes und langlebiges Material mit antibakteriellen und antiallergischen Eigenschaften. Zudem ist unsere Kork-Faszienrolle aus nachwachsenden Rohstoffen hergestellt, recycelbar und dadurch besonders nachhaltig.

Das Produkt kann mit Doming oder Lasergravur auf Anfrage individualisiert werden.

Inkl. Verkaufsverpackung



Artikel 9125KO



▶ MEHR DETAILS 

Trendy Roll Cortica Mini

15 x Ø 5,5 cm
Gewicht: 96 g
Material: Kork

Die Faszien-Massagerolle Trendy Cortica Mini ist vor allem wegen ihrer handlichen Größe von 15 cm besonders praktisch und lässt sich daher ideal in den Alltag integrieren.

Das Produkt kann mit Doming oder Lasergravur auf Anfrage individualisiert werden.

Inkl. Verkaufsverpackung

Artikel 9108KO





▶ MEHR DETAILS

Faszienball Bola S Kork

6 cm
Gewicht: 49 g
Material: Kork

Ganz neu bieten wir auch den 6 cm Trendy Bola S Kork an. Seine Größe erlaubt es, selbst kleine, tieferliegende und schwer erreichbare Verspannungen in Faszien und Muskeln zu massieren.



Das Produkt kann mit Doming oder Lasergravur auf Anfrage individualisiert werden.

Inkl. Verkaufsverpackung

Artikel 9116SKO



▶ MEHR DETAILS

Faszienball Bola M Kork

8 cm
Gewicht: 79 g
Material: Kork

Trendy Bola M Kork wurde speziell für die Selbstbehandlung von Triggerpunkten und Verspannungen entwickelt.

Das Produkt kann mit Doming oder Lasergravur auf Anfrage individualisiert werden.

Inkl. Verkaufsverpackung



- antibakterieller Schutz
- individualisierbar
- langlebig
- nachhaltige Produktion
- recyclbar

Artikel 9116MKO





▶ MEHR DETAILS

YouTube

- antibakterieller Schutz
- individualisierbar
- langlebig
- nachhaltige Produktion
- recyclebar

Faszienduball Dupla Kork

16 x Ø 8 cm
Gewicht: 154 g
Material: Kork

Trendy Dupla Kork ist ein ausgezeichnetes Trainingsgerät für die Selbstmassage von Triggerpunkten. Er wirkt aufgrund der Form doppelt punktuell und eignet sich speziell für die Triggerpunktmassage von parallel liegenden Muskelsträngen.

Kork ist ein sehr robustes und langlebiges Material mit antibakteriellen und antiallergischen Eigenschaften. Zudem ist unser Kork-Faszienduball aus nachwachsenden Rohstoffen hergestellt, recyclebar und dadurch besonders nachhaltig.

Das Produkt kann mit Doming oder Lasergravur auf Anfrage individualisiert werden.

Inkl. Verkaufsverpackung



Artikel 9110KO

▶ MEHR DETAILS

- antibakterieller Schutz
- individualisierbar
- langlebig
- nachhaltige Produktion
- recyclebar

Faszienset Kork

Material: Kork

Unsere Mini-Faszienduball Cortica ist jetzt ganz neu auch zusammen mit dem neuen Bola S Kork-Faszienduball erhältlich.

Das Set kann mit Doming oder Lasergravur auf Anfrage individualisiert werden.

Inkl. Verkaufsverpackung

Artikel 9108SKO



Neu
jetzt als Set
erhältlich



▶ MEHR DETAILS 

Yogamatte Cortica

180 x 60 x 0,4 cm

Material: Kork, Naturkautschuk

Die neue Yogamatte Cortica vereint die angenehmen Eigenschaften des natürlichen Materials Kork mit den tollen Antirutsch-Eigenschaften von PU. Das hohe Eigengewicht sorgt dafür, dass die Matte schön plan aufliegt. Kork ist ein sehr robustes und langlebige Material mit antibakteriellen und atiallergischen Eigenschaften und wird aus nachwachsenden Rohstoffen hergestellt,



individualisierbar

antibakterieller Schutz

extrem gute Dämpfung

langlebig

nachhaltige Produktion

Anti-rutsch

Artikel 9550KO



ist recycelbar und dadurch besonders nachhaltig. Die Markierungen sind nicht nur ein echter Hingucker, sondern unterstützen Sie auch bei der korrekten Durchführung Ihrer Yogaübungen. Die Matte ist daher bestens für den professionellen Yogabereich, aber auch für Ihr Fitnessstraining zuhause geeignet.

Die Matte kann mit UV-Druck auf Anfrage individualisiert werden.





▶ MEHR DETAILS 

Yogablock Kork

23 x 15 x 7,5 cm
Gewicht: 665 g
Material: Kork

Der Yogablock Kork ist ein vielseitiges Hilfsmittel für viele Yogaübungen. Er kann als Sitzhilfe dienen oder als Armverlängerung für besonders anspruchsvolle Dehnübungen.

Kork ist ein sehr robustes und langlebiges Material mit antibakteriellen und antiallergischen Eigenschaften. Zudem ist unser Kork-Yogablock aus nachwachsenden Rohstoffen hergestellt, recycelbar und dadurch besonders nachhaltig.



antibakterieller Schutz



langlebig



nachhaltige Produktion



recycelbar

Unser Yogablock ist mit dem langlebigen lasergraviertem Design ein echter Hingucker! Überzeugen Sie sich selbst von unserem qualitativ hochwertigen Yogablock!

Der Yogablock kann mit Lasergravur auf Anfrage individualisiert werden.

Inkl. Verkaufsverpackungen.



Ansicht Rückseite



Artikel 9011KO





NEU
ab sofort
erhältlich



BAMUSTA® CORTICA

▶ MEHR DETAILS 

Bamusta® Cortica Longo

74 x 28 x 12 cm, 3,5 Kg

Material: Kork, Mehrschichtholzplatte

Unsere hochwertige Bamusta® Produktreihe wird jetzt durch das neue Kork-Surf-Board Bamusta® Cortica Longo ergänzt, zu der Sie eine passende Balance Rolle aus 100% Natur-Kork als Set erhalten, die separat auch als Faszienrolle verwendet werden kann.

Max. Belastungsgrenze 200 Kg

Inkl. Verkaufsverpackung

Artikel 9006KO



▶ MEHR DETAILS 

Bamusta® Cortica Aceno

74 x 30 x 12 cm, 3 Kg

Material: Kork, Mehrschichtholzplatte



Mit dem Bamusta® Cortica Aceno Set können Sie wie auf einem Surfboard Ihre Koordination, Körperspannung, Gleichgewicht und Beweglichkeit trainieren. Das Produktset ist für anspruchsvolle Balanceübungen sowohl zuhause als auch im Studio perfekt geeignet!

Max. Belastungsgrenze 200 Kg

Inkl. Verkaufsverpackung

Artikel 9004KO

Herausfordernder
Mittelfuß

▶ MEHR DETAILS 

 YouTube

Bamusta® Cortica Circulo

Ø 39,5 x 7,5 cm, 1,5 Kg

Material: Kork, Mehrschichtholz, PP

Unsere hochwertige Bamusta® Produktreihe wird jetzt durch das neue Kork Balance-Board Bamusta® Cortica Circulo ergänzt. Der Mittelfuß erzeugt eine Kippbewegung, sodass Sie mit dem Bamusta® Cortica Circulo Ihre Koordination, Körperspannung, Gleichgewicht und Beweglichkeit trainieren können. Das Produkt ist für Balanceübungen sowohl zuhause als auch im Studio perfekt geeignet!

Das robuste Board ist aufgrund seiner rutschfesten Kork-Beschichtung und abgerundeten Kanten ein besonders sicherer Trainingspart-

ner. Die Materialauswahl besteht nicht nur durch Funktionalität, sondern ist dank dem Einsatz der langlebigen und nachwachsenden Rohstoffe auch besonders nachhaltig.

Das Board ist durch die antibakterielle Wirkung des Korks hygienisch und kann bei Bedarf mit einem feuchten Tuch gereinigt werden. Überzeugen Sie sich selbst von Circulo und unseren anderen neuen Produkten aus der Bamusta® Cortica Line!

Max. Belastungsgrenze 200 Kg
Inkl. Verkaufsverpackung



geschlossene
Zellstruktur



langlebig



Artikel 9005KO

YOGA



BITTE KLICKEN SIE SICH
DIREKT ZUM PRODUKT!

Yogamat Professional	80
NEU Yogamatte Ecoline.....	82
Yogagürtel	84
Yogablock	88
Yogarad Roda	92
Yogaschaukel Impulso	94





- 
 antibakterieller Schutz
- 
 optimale Dämpfung
- 
 allergiker geeignet
- 
 waschbar
- 
 individualisierbar
- 
 langlebig
- 
 recycelbar
- 
 6P FREE

▶ MEHR DETAILS 

YogaMat Professional

180 x 60 x 0,5 cm
 Material: 90% PVC, 10% Polyester, 6p frei

Die YogaMat Professional wurde speziell für den professionellen Yogabereich entwickelt und erfüllt die hohen Ansprüche in allen Yogabereichen. Die absolut rutschfeste Matte besteht zu 90% aus PVC und zu 10% aus Polyester, ist 6p frei und sowohl mit als auch ohne Ösen in allen Farben erhältlich.

Farbe	ohne Ösen	mit Ösen
Grau	9020GR	9120GR
Anthrazit	9020A	9120A
Blau	9020B	9120B
Lila	9020P	9120P
Rot	9020R	9120R
Orange	9020OR	9120OR
Gelb	9020Y	9120Y
Grün	9020G	9120G

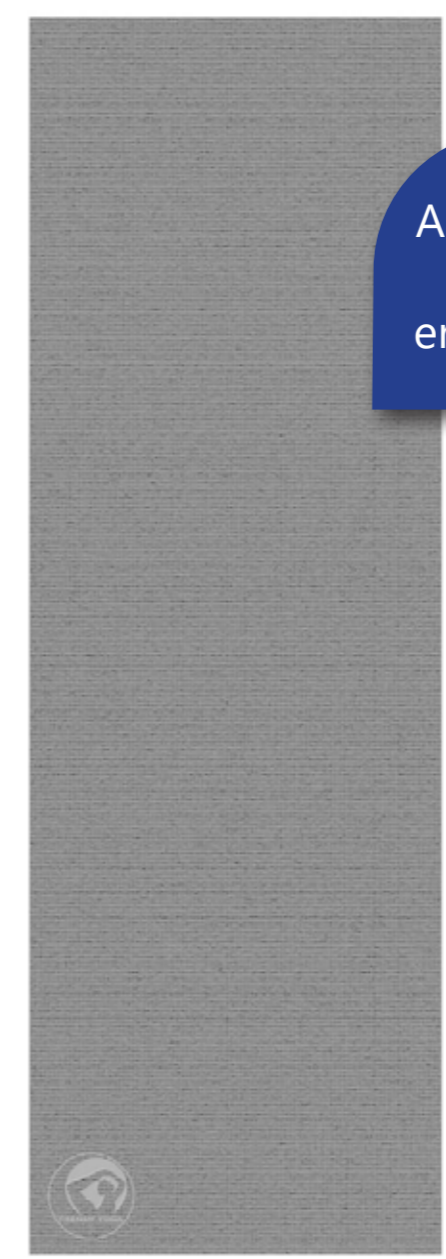

Auch mit Ösen erhältlich

Die Yogamatte lässt sich mühelos auf- und abrollen und liegt schön flach auf dem Boden. Die Matte ist schmutz- und feuchtigkeitsabweisend, sehr gut zu reinigen und sogar bei 30° waschbar. Wählen Sie zwischen unseren 8 Farben

Die Matte kann mit UV-Druck auf Anfrage individualisiert werden!

NEU!
AB JETZT
VERFÜGBAR

TRENDY YOGA
 eco line



-  antirutsch
-  antibakterieller Schutz
-  optimale Dämpfung
-  allergiker geeignet
-  individualisierbar
-  recyclebar

Mit Tragegurt erhältlich



Farbe	Matte	Gurt	Matte mit Gurt
Anthrazit/Grau	9021A	9016GR	9021ASET
Grün/Hellgrün	9021G	9016G	9021GSET
Blau/Hellblau	9021B	9016B	9021BSET
Beige/Taupe	9021BE	9016BE	9021BESET
Lila/Rosa	9021P	9016P	9021PSET

▶ MEHR DETAILS 

Trendy YogaMat Ecoline

180 x 60 x 0,6 cm
 Material: TPE

Ganz neu erhalten Sie bei uns auch hochwertige Yogamatten Ecoline aus angenehm weichen und umweltfreundlichen TPE, die besonders für Allergiker geeignet sind. Die Matte ist mit einer optisch ansprechenden Oberflächenstruktur nicht nur rutschfest auf allen Untergründen,

sonder auch zweifarbig und beidseitig verwendbar. Optional ist auch ein hochwertiger Baumwollgurt in der passenden Farbe erhältlich. Wir bieten die Matten in vielen attraktiven Farbkombinationen an. Die Matte ist zudem nach Ihren Wünschen vollflächig bedruckbar.

- 100% rutschfest auf allen Untergründen
- 100% biologisch abbaubar
- 100% geruchsneutral
- Hergestellt ohne Azofarbstoffe
- Allergiker geeignet (frei von Latex, Kautschuk, PVC, Schwermetallen, Kadmium und Weichmachern)





waschbar



langlebig

▶ MEHR DETAILS 

Yogagürtel Presilha

Länge: 180 cm, 10 Loops
Material: Acrylfaser, Gummi, Baumwolle

Der Yogagürtel Presilha ist vor allem in den Bereichen Pilates und Yoga eine ideale Trainingshilfe, als auch bei physiotherapeutischen Übungen, sowie Pre- oder Post-Training Stretching.

Inkl. Verkaufsverpackung



Dank der Schlaufen sind viele verschiedene Griffpositionen mit Füßen und Händen möglich. Deshalb ist der Yoga Presilha als Streck- und Dehnhilfe unersetzbar. Yoga Presilha kann als Trainingshilfe nicht nur Fehlhaltungen korrigieren, sondern auch eine Verbesserung der Flexibilität und des Bewegungsumfangs herbeiführen

- Dehnungshilfe
- Fuß kann in verschiedene Positionen gebracht werden
- Verbesserung von Flexibilität und Bewegungsfreiheit

Artikel 9014

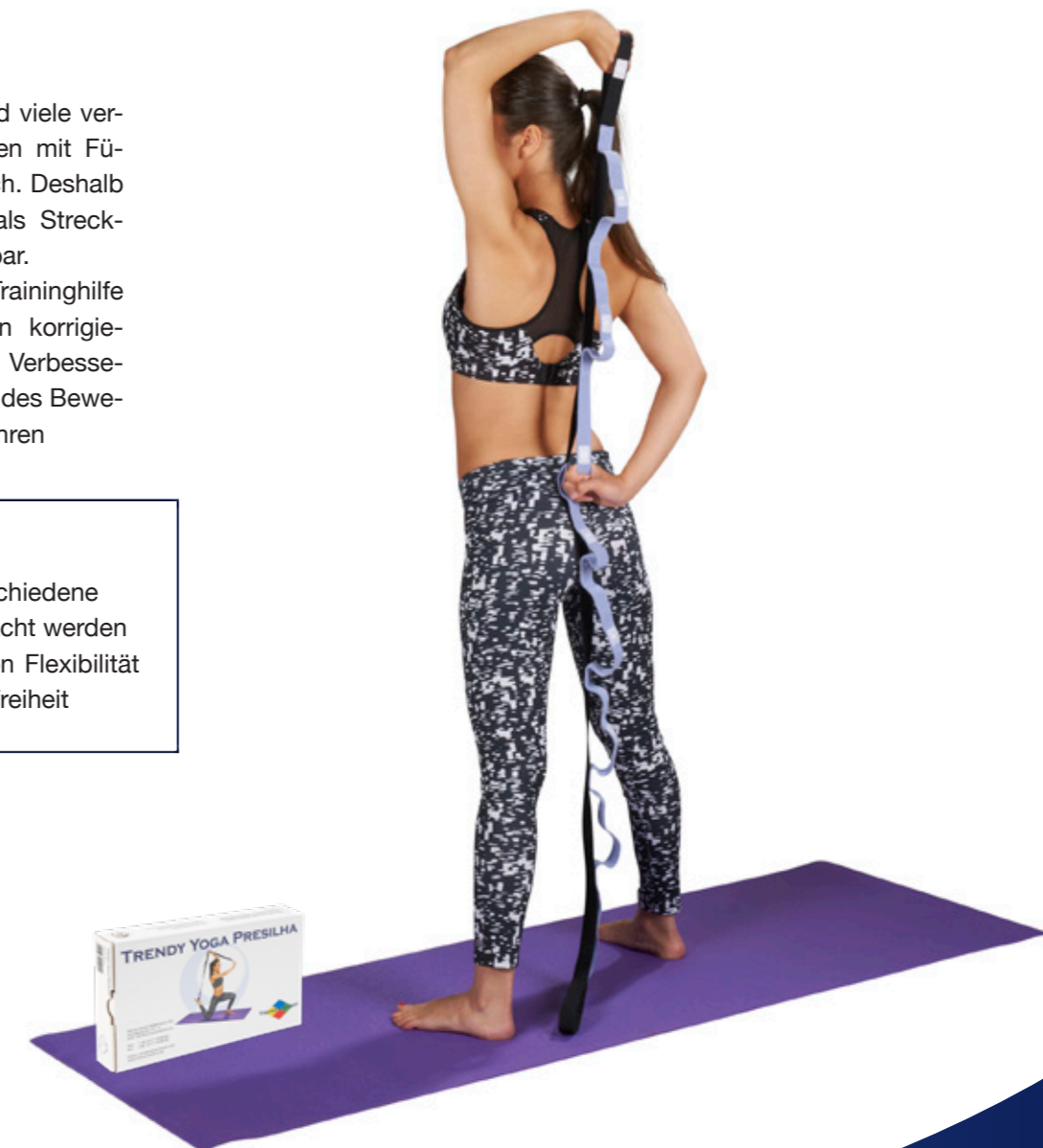



100%
Baumwolle

-  allergiker-geeignet
-  waschbar
-  langlebig
-  recycelbar

▶ MEHR DETAILS 

Trendy Yogagürtel

300 x 4 x 0,2 cm
Material: 100% Baumwolle

Der Yoga Gürtel garantiert Ihnen nicht nur eine genauere Durchführung diverser Übungen, sondern vermindert auch erheblich das Risiko einer Überdehnung. Außerdem erleichtert der Gürtel besonders Einsteigern den Eintritt in die Yogawelt.

Der Verschluss aus zwei Metallringen ist besonders robust und beliebt. Der Yogagürtel ist in vier verschiedenen Farben erhältlich!



Farbe	Artikel
Anthrazit	9013A
Blau	9013B
Rot	9013R
Grau	9013GR

▶ MEHR DETAILS 

Yogagürtel Natur

300 x 4 x 0,2 cm
Material: 100% Baumwolle

Das natürliche Aussehen des Yogagürtels passt perfekt zu den natürlichen Yoga-Produkten unserer Natur-Edition.

-  allergiker-geeignet
-  waschbar
-  langlebig
-  recycelbar



Artikel 9013N

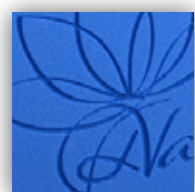
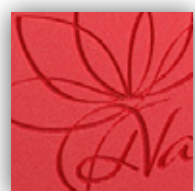
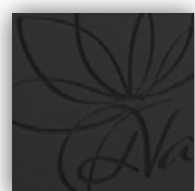

geringes
Gewicht

langlebig



recyclbar

Der Block ist mit 200 g jetzt noch stabiler und in vier verschiedenen Farben in 7,5 cm Stärke und neuer Verkaufsverpackung erhältlich.

Das Produkt kann mit Lasergravur auf Anfrage individualisiert werden.

Inkl. Verkaufsverpackung

► MEHR DETAILS 

Yogablock

23 x 15 x 7,5 cm
Gewicht: 200 g
Material: EVA

Der Yoga Block hilft nicht nur Einsteigern bei der Durchführung, sondern garantiert auch Fortgeschrittenen bei komplexeren Übungen eine korrekte Ausführung und ist somit eine unverzichtbare Trainingshilfe für diverse Yogaübungen.

Farbe	Artikel
Anthrazit	9011A
Rot	9011R
Blau	9011B
Grau	9011GR



▶ MEHR DETAILS 

Yogablock Bamboo

23 x 15 x 7,5 cm
Gewicht: 621 g
Material: Bambus

Der Yogablock Bamboo hilft Fortgeschrittenen ihre Übungen zu intensivieren, um dadurch einen größeren Erfolg herzustellen, Anfängern hingegen Haltungen zu erreichen, die ohne den Block gar nicht erst möglich wären. Durch sein zellgeschlossenes Bambusmaterial erreicht der Block ein hohes Hygienelevel und zeichnet sich durch Leichtigkeit und Stabilität aus.

Artikel 9011BA



geringes
Gewicht



nachhaltige
Produktion



recyclebar





▶ MEHR DETAILS 

Antirutsch-
oberfläche

Yogarad Roda

Ø 32 x 13 cm
Material: TPE, ABS

Dehnen - Biegen - Massieren - Balancieren - Stabilisieren - Unser Trendy Roda Yogarad ist ein vielseitiges Trainingsgerät und kann in verschiedenen Yoga-Übungen eingebaut werden. Anfänger unterstützt es, sich schwierigen Übungen anzunähern, Fortgeschrittene Anwender können Positionen vertiefen. Trendy Roda unterstützt Sie beim Muskelaufbau, fördert Beweglichkeit und hilft Verspannungen zu lösen.

Artikel 9060



antirutsch



langlebig

Dehnungs- und Aufwärmübungen können durch die Antirutsch-Oberfläche an der Außenseite noch sicherer ausgeführt werden. Die Holzoptik verleiht dem Yogarad ein sehr edles und natürliches Aussehen. Überzeugen Sie sich selbst von der hochwertigen Qualität unseres Yogarades!

Max. Belastungsgrenze 475 Kg
Inkl. Verkaufsverpackung



▶ MEHR DETAILS 

Yogaschaukel Impulso

Material: Nylon
280 x 150 cm

Mit der **Yogaschaukel Impulso** können Verspannungen gelöst und gleichzeitig Kraft aufgebaut werden.

Das Schaukeln führt jede Position in horizontaler und vertikaler Ebene in die Tiefen des Yogas.

Da viele Menschen an Rückenbeschwerden leiden, ist die Inversionstherapie ein unverzichtbarer Bestandteil des Trendy Impulso. Auch Nacken- und Beckenprobleme können mit den entsprechenden Übungen beseitigt werden.

Dieses Trainingsgerät überzeugt durch zahlreiche positive Auswirkungen. Zu diesen zählen nicht nur eine tiefere Atemtechnik, erhöhter Gleichgewichtssinn, Abbau von Stress und eine bessere Dehnung, sondern auch eine Expansion in Kraft und Beweglichkeit.

Artikel 9015



waschbar



langlebig



recyclebar

Das Selbstvertrauen in den eigenen Körper kann extrem gestärkt werden.

Trendy Impulso enthält einige Schlaufen und Griffe zum Festhalten oder zur Entlastung bestimmter Körperpartien. Eine passende Deckenaufhängung kann zusätzlich erworben werden.

Inkl. Verkaufsverpackung

Lieferumfang

- 2 x Schlaufen
- 6 x Edelstahlkarabiner
- 2 x Schaumstoffgriffe



- größere Bewegungsfreiheit
- Schaukeln vertieft die Yogaposition in horizontaler und vertikaler Ebene
- tiefere Atemtechnik
- erhöhter Gleichgewichtssinn und bessere Dehnungen
- lindert Rücken-, Nacken- und Beckenprobleme



Deckenaufhängung

(nicht inbegriffen)

Artikel 8107

PILATES



BITTE KLICKEN SIE SICH
DIREKT ZUM PRODUKT!

Pilatesring	98
Pilatesball	99
Pilatesrollen	100





▶ MEHR DETAILS 

Pilatesring Panelo

Ø 38 cm
Material: PP + TPR (Griff),
NBR (Überzug), Fiberglass (Innen)

Der Trendy Sport Pilatesring mit einem Durchmesser von 38 cm liegt dank der rutschfesten Griffe und der Gummierung angenehm in der Hand. Das platzsparende Trainingsgerät macht Ihr Pilates-training noch abwechslungsreicher und stärkt Ihre Arm-, Schulter-, Brust-, Oberschenkel- und Gesäßmuskulatur.

Inkl. Verkaufsverpackungen



langlebig

Farbe	Artikel
Anthrazit	9056A
Grau	9056

▶ MEHR DETAILS 

Trendy Pilatesball Melina

Größe: Ø 19 cm, Ø 25 cm, Ø 30 cm
Material: PVC

Der original Trendy Pilates Ball Melina ist aus weichem, geschäumtem PVC-Material hergestellt. Er ist einfach aufzublasen und zu verschließen (Aufblashilfe und Stöpsel im Lieferumfang enthalten).

Melina ist ein ideales Pilates-Trainingszubehör zur Kräftigung der Rücken- und Bauchmuskulatur und bietet eine Vielzahl an Übungsmöglichkeiten.

Max. Belastungsgrenze 60 Kg
Inkl. Aufblashilfe



allergiker-geeignet



langlebig



recyclbar

Artikel	9051A	9052B	9053R
Größe	19 cm	25 cm	30 cm
Farbe	Anthrazit	Blau	Rot

Inkl. Aufblashilfe



Ø 19 cm



Ø 25 cm



Ø 30 cm

▶ MEHR DETAILS 

Pilatesrolle Largo

90 x Ø 15 cm
Material: EVA

Dank der speziellen Oberflächenstruktur bietet diese EVA Pilatesrolle mehr Rutschfestigkeit und ist vielseitig einsetzbar und hygienisch zu reinigen.

Farbe	Artikel
Anthrazit	9001A
Blau	9001B



▶ MEHR DETAILS 

Pilatesrolle Media

91 x 15 x 7,5 cm
Material: EVA

Die halbrunde Pilatesrolle ist ein optimales Allround-Stabilisationsübungsgerät für Anwendungen, bei denen auch der Oberkörper auf der formstabilen Rolle ruhen kann.

Farbe	Artikel
Anthrazit	9003A
Blau	9003B

-  geschlossene Zellstruktur
-  geringes Gewicht
-  langlebig
-  recycelbar

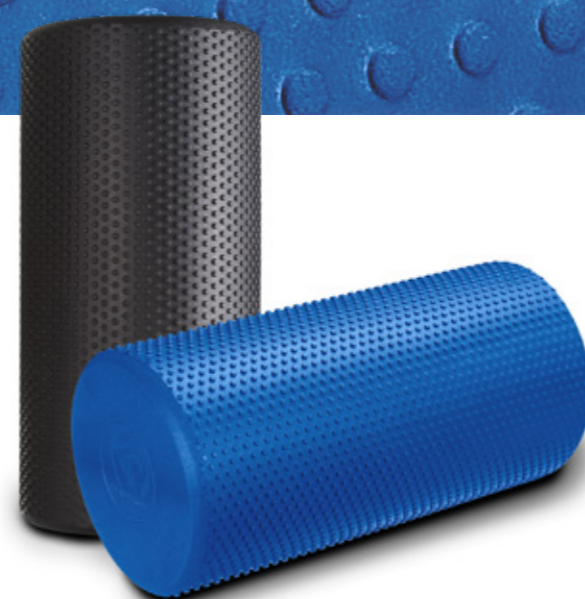

Pilatesrolle Pequeno

30 x Ø 15 cm
Material: EVA

Die weiche und robuste Fasziemassagerolle sorgt mit ihrem glatten Design für eine exzellente Trigger-Punkt-Therapie und vollständige Muskelmassage.

Inkl. Verkaufsverpackung

Farbe	Artikel
Anthrazit	9101A
Blau	9101B



▶ MEHR DETAILS 

 **YouTube**

▶ MEHR DETAILS 

Pilatesrollenhalter

96 x 19 x 5 cm
Material: EVA

Mit unserem Trendy Pilatesrollenhalter können Sie bis zu fünf Pilatesrollen aufbewahren. Passend für Rollen mit einem Durchmesser von 15 cm.

Artikel	9041A
---------	-------

LOOPS & TUBES



BITTE KLICKEN SIE SICH
DIREKT ZUM PRODUKT!

- Hip Loops 104
- Tone Loops 106
- Trendy Rubber Band 108
- Limite Band 110
- Premium Power Sleeve 112
- Premium Gym Tube 115





Antirutsch-Silikonbeschichtung

Light
Größe: 60 x 6 cm
für Rehabilitation

Medium
Größe: 66 x 7 cm
für Aerobic und Rehabilitation

Heavy
Größe: 72 x 8 cm
für Aerobic und Fortgeschrittene

▶ MEHR DETAILS 

Hip Loop

Material: 60% Nylon, 40% Latex
Innenseite: Silikonbeschichtung

Die neuen Hip Loops können zum vielseitigen Training einzelner Muskelgruppen verwendet werden - ideal zum Kräftigen und Dehnen. Die Loops aus 60% Nylon und 40% Latex sind sehr hautfreundlich und waschbar. Die innere Silikonbeschichtung verfügt über hervorragende Antirutschsigenschaften,

die einen sicheren Halt während des Trainings gewährleisten. Das Hip Loop ist in drei verschiedenen Stärken erhältlich, die Sie leicht an den verschiedenen Farben unterscheiden können.

Inkl. Verkaufsverpackung



Artikel	69911	69912	69913
Stärke	Light	Medium	Heavy
Farbe	Gelb	Rot	Grau

 waschbar
 individualisierbar
 langlebig



▶ MEHR DETAILS

Trendy Tone Loops

30 x 5 cm
Material: Gummi

Die Tone-Loops sind gleichermaßen für den Muskelaufbau in Rehabilitation und Aerobic geeignet und für ein vielseitiges Training einzelner Muskelgruppen einsetzbar. Die Tone-Loops besitzen keine Naht und sind dadurch enorm strapazierfähig und sicher. Die unterschiedlichen Farben der Tone-Loops kennzeichnen verschiedene Schwierigkeitsstufen.

Ohne Nahte



- antibakterieller Schutz
- individualisierbar
- langlebig
- recyclebar

Artikel	67080	67081	67082	67083	67084	67085
Stärke	X-Light	Light	Medium	Heavy	X-Heavy	XX-Heavy
Farbe	Orange	Gelb	Grün	Rot	Blau	Grau

Zugkraft 6,8-9 KG
Stärke: 0,35 mm
für Rehabilitation



Zugkraft 9-11 KG
Stärke: 0,5 mm
für Rehabilitation



Zugkraft 11-13,5 KG
Stärke: 0,7 mm
für Aerobic und Rehabilitation



Zugkraft 13,5-15,8 KG
Stärke: 0,9 mm
für Aerobic und Rehabilitation



Zugkraft 15,8-18 KG
Stärke: 1,1 mm
für bereits trainierte Muskulatur



Zugkraft 18-20 KG
Stärke: 1,3 mm
für bereits trainierte Muskulatur





-  antibakterieller Schutz
-  langlebig
-  recycelbar

Artikel	67091	67092	67093	67094	67095	67096
Stärke	X-Light	Light	Medium	Heavy	X-Heavy	XX-Heavy
Farbe	Orange	Gelb	Grün	Rot	Blau	Grau

▶ MEHR DETAILS 

Rubber Band

Länge: 105 cm
Material: Gummi

Das Rubber Band erzeugt durch einfache Anwendungsweisen einen großen Effekt, da nahezu alle Muskelpartien trainiert werden. Auch für den Rehabereich oder Aerobic stellt das Band eine vielseitige Verwendbarkeit dar. Die Rubberbänder besitzen keine Naht und sind dadurch enorm strapazierfähig und sicher. Die unterschiedlichen Farben kennzeichnen verschiedene Zugstärken.

Inkl. Verkaufsverpackung



Ohne Nähte

Zugkraft 7-15 KG
Stärke: 13mm
für Rehabilitation



Zugkraft 14-27 KG
Stärke: 17mm
für Rehabilitation



Zugkraft 11-29 KG
Stärke: 21mm
für Aerobic und Rehabilitation



Zugkraft 18-32 KG
Stärke: 26mm
für Aerobic und Fortgeschrittene



Zugkraft 15-38 KG
Stärke: 32mm
für bereits trainierte Muskulatur



Zugkraft 22-56 KG
Stärke: 45mm
für bereits trainierte Muskulatur





Zugkraft bis zu 4,5 KG
Stärke: 0,35 mm
für Rehabilitation

Zugkraft bis zu 5,5 KG
Stärke: 0,4 mm
für Rehabilitation

Zugkraft bis zu 6,8 KG
Stärke: 0,45 mm
für Aerobic/Rehabilitation

Zugkraft bis zu 7,8 KG
Stärke: 0,5 mm
für Aerobic/Fortgeschrittene

Zugkraft bis zu 9,1 KG
Stärke: 0,55 mm
für bereits trainierte Muskulatur

Zugkraft bis zu 10 KG
Stärke: 0,6 mm
für bereits trainierte Muskulatur

MEHR DETAILS

Trendy Limite Rolle

2500 cm x 15 cm
Material: Naturlatex

Trendy Limite Rolle ist ein 25 Meter langes Fitnessband, das Sie individuell auf die gewünschte Länge zuschneiden und kann somit extrem flexibel an unterschiedliche Anforderungen und Übungen angepasst werden.

- Länge 25 Meter
- neue Limite-Box mit Schlitz
- hochwertiges Material
- extrem elastisch



Artikel	67170-25	67171-25	67172-25	67173-25	67174-25	67175-25
Stärke	X-Light	Light	Medium	Heavy	X-Heavy	XX-Heavy
Farbe	Orange	Gelb	Grün	Rot	Blau	Grau

MEHR DETAILS

Trendy Limite Band

250 cm x 15 cm
Material: Naturlatex

Das extrem elastische Trendy Limite Band aus hautfreundlichem Naturkautschuk eignet sich zum sanften Muskelaufbau und Dehnung im Rehabilitations- und Fitnessbereich und fördert zudem Flexibilität und Koordination. Das Limite Band hat einen progressiven Zugwiderstand und ist in sechs verschiedenen Widerständen und Farben erhältlich, was bedeutet, dass Sie den passenden Widerstand für Ihr Trainingsniveau wählen können.

Inkl. Verkaufsverpackung



Artikel	67170	67171	67172	67173	67174	67175
Stärke	X-Light	Light	Medium	Heavy	X-Heavy	XX-Heavy
Farbe	Orange	Gelb	Grün	Rot	Blau	Grau



Kraftübertragung
direkt auf das Tube

Antibakterielle
Griffe

Feste Verbindung von
Griff und Tube

Nylonüberzug für
ein sicheres Training

▶ MEHR DETAILS 

Premium Power Sleeve

Länge: 160 cm
Material: Latex, PP (Schlauch, Gewebe) NBR (Griff)

Die Power Sleeve Tubes zeichnen sich durch vielfältige Anwendungsbereiche vor allem in Fitness, Rehabilitation und Aerobic aus. Sie werden hauptsächlich für Dehnung und Kräftigung des Oberkörpers und der Beine verwendet. Bei regelmäßiger Anwendung versprechen wir Ihnen besondere Erfolge beim Muskelaufbau und bei der Verbesserung Ihrer allge-

meinen Fitness und Haltung. Das hochwertige Material wie die Nylonhülle und die enge Verbindung zwischen Griff und Tube verhindert, dass sich das Tube schnell abnutzt. Somit erhalten Sie mit unserem Premium Power Sleeve ein hochwertiges und langlebiges Produkt, woran Sie lange Freude haben werden!



Artikel	69811	69812	69813	69814
Stärke	Light	Medium	Heavy	X-Heavy
Farbe	Gelb	Grün	Rot	Blau



▶ MEHR DETAILS

Flex Tube mount

60 x 13 x 10 cm (L x B x H)
Material: Stahl, pulverbeschichtet

Mit Hilfe des Flex Tube Rack können Sie problemlos bis zu 140 Trendy Tubes geordnet und platzsparend an der Wand aufbewahren.

Artikel 67020



▶ MEHR DETAILS

Premium Gym Tube

Länge: 140 cm
Material: Latex, NBR (Griffe), PP (Gewebe)

Die Premium Gym Tubes eignen sich bestens zum Muskelaufbau in Rehabilitation sowie Aerobic und verbessern zudem die Fitness und Körperstabilität. Sie werden zudem gerne für Dehnübungen für Oberkörper und Beine eingesetzt. Die verschiedenen Farben des Premium Gym Tubes kennzeichnen unterschiedliche Schwierigkeitsstufen.



antibakterieller Schutz



langlebig



Antibakterielle Griffe

Kraftübertragung direkt auf das Tube

Artikel	68811	68812	68813	68814
Stärke	Light	Medium	Heavy	X-Heavy
Farbe	Gelb	Grün	Rot	Blau

ATS LINE



BITTE KLICKEN SIE SICH DIREKT ZUM PRODUKT!

- ATS® Hantelstangen SZ Stange 118
- ATS® Hantelstangen Trainingsstange 120
- ATS® Hantelstangen Premiumstange 122
- ATS® Triceps Trainer 124
- ATS® Squat Hex Bar 125
- ATS® Hantelstangen Aufbewahrung 126
- ATS® Zubehör 128
- ATS® PU Disks 130
- ATS® Premium Bumper Plates 132
- ATS® Gewichtsscheiben Zubehör 134
- ATS® Dämpfblöcke 136
- ATS® Gewichtsschlitten 138
- ATS® Plyo box..... 140
- ATS® Klimmzugstange..... 142

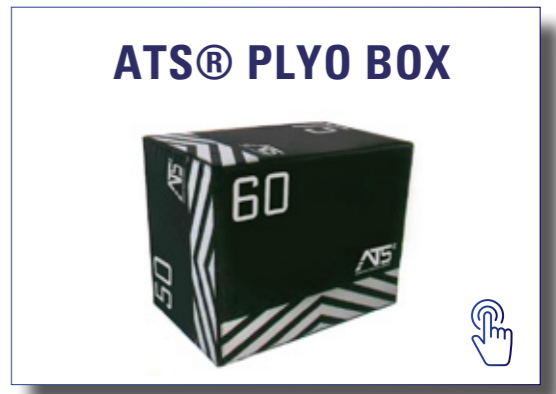



▶ MEHR DETAILS 

ATS® SZ Stange

120 x Ø 5 cm
Material: Stahl

Passend zu unseren ATS® Polyurethan Disks und unseren Premium Bumper Plates bieten wir eine große Auswahl an Trainingsstangen an. Die SZ-Stange mit einem Hülsendurchmesser von 5 cm überzeugt durch ihre handliche Gesamtlänge von 120 cm. Die Curlstange eignet sich besonders für ein effizientes Training der Bizeps-, Trizeps- und Schultermuskulatur und bietet dank der geriffelten Grifffläche ein Höchstmaß an Si-

cherheit und Komfort beim Training. Die Trainingsstange ist aus robustem hartverchromtem Vollstahl gefertigt und zeichnet sich durch hohe Zug- und Druckfestigkeit bei gleichzeitiger Elastizität aus. Zusammen mit den edlen Endkappen und Gummiringen im ATS®-Design werden Sie von Design, Funktion und Qualität begeistert sein!

Artikel 3021

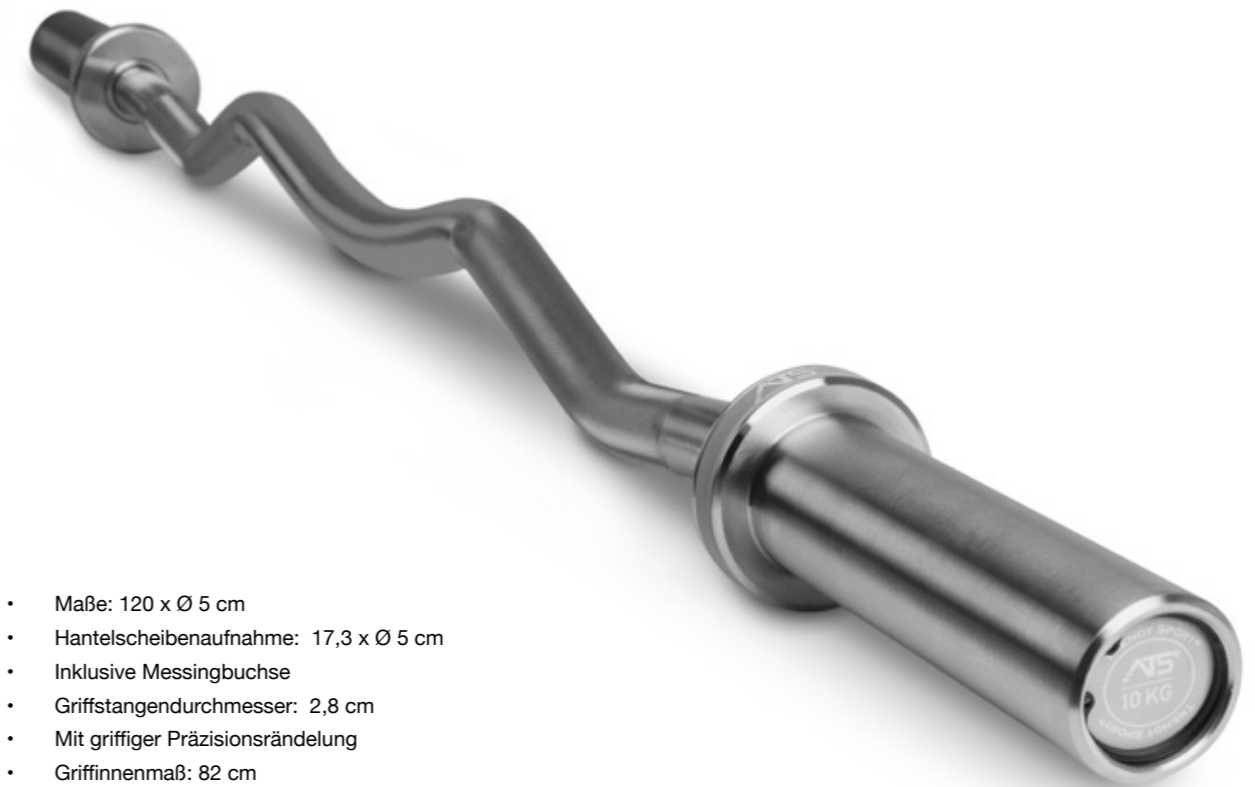

- Maße: 120 x Ø 5 cm
- Hantelscheibenaufnahme: 17,3 x Ø 5 cm
- Inklusive Messingbuchse
- Griffstangendurchmesser: 2,8 cm
- Mit griffiger Präzisionsrändelung
- Griffinnenmaß: 82 cm
- Material: Vollstahl, Hartverchromt
- Gewicht: 10 Kg
- Tragfähigkeit: 225 Kg / 500 lbs

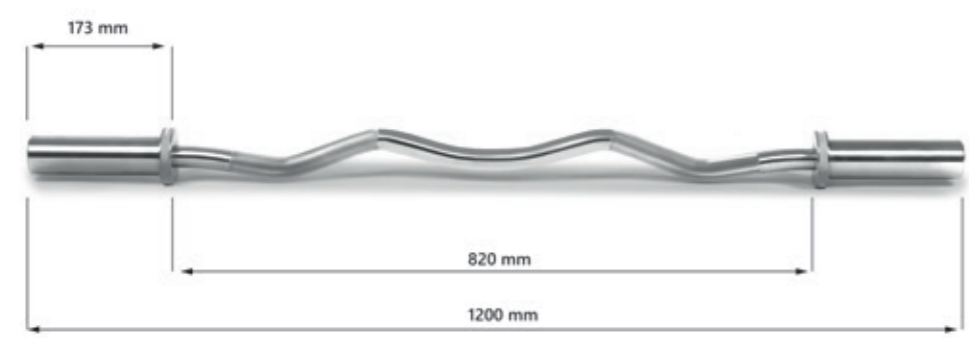



Max. Last
225 Kg /
500 lbs

- Maße: 220 x Ø 5 cm
- Hantelscheibenaufnahme 41 x Ø 5 cm
- Inklusive Messingbuchse
- Ohne mittlere Markierung
- Griffstangendurchmesser: Ø 2,8 cm
- Griffinnenmaß: 131 cm
- Entspricht IPF/IWF - Standard
- Mit griffiger Präzisionsrändelung
- Material: Stahl mit Chrombeschichtung / schwarze Oxidbeschichtung
- Gewicht: 20 Kg
- Tragfähigkeit: 225 Kg / 500 lbs

▶ MEHR DETAILS

ATS® Trainingsstange 220 cm

220 x Ø 5 cm
Material: Stahl

Verchromt	3023
Schwarz Oxid	3024

Unsere 220 cm lange Olympia Wettkampfstange entspricht internationalen Grundmaßen und passt für alle Gewichtsscheiben mit Hantelscheibenaufnahme von 5 cm Durchmesser, wie z.B. für unsere Premium ATS® Polyurethanscheiben.

Mit einer maximalen Belastungsgrenze von 225 Kg und einem Gewicht von 20 Kg ist sie sowohl für den Amateur- als auch Profibereich geeignet, egal ob für Powerlifting, Weightlifting oder Bodybuilding. Die integrierte Messingbuchse gewährt einen reibungslosen Rundlauf und bietet zusammen mit der geriffelten Rändelung von 44 cm ein komfortables Handling.

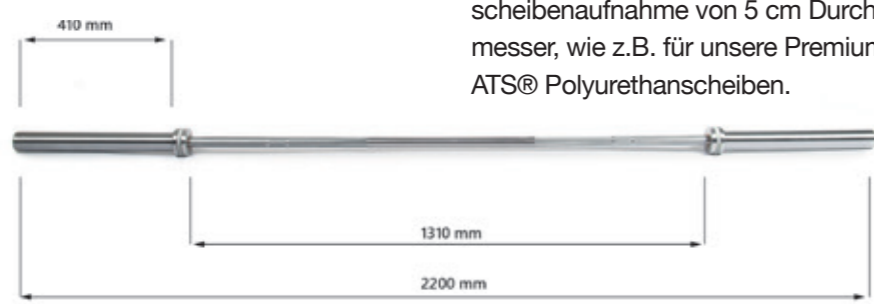

▶ MEHR DETAILS

ATS® Trainingsstange 180 cm

180 x Ø 5 cm
Material: Stahl

- antirutsch
- antibakterieller Schutz
- langlebig

Diese hochwertige multifunktionale Langhantelstange bietet mit einer Gesamtlänge von 180 cm eine platzsparende Lösung im Vergleich zu unseren 220 cm – Olympia-Stangen und steht dennoch mit einer 39 cm langen gerändeltem Grifffläche und der hochwertigen Messingbuchse, die für einen optimalen Rundlauf sorgt in Komfort und Qualität Ihren großen Brüdern in nichts nach. Auch die 180 cm-Stange ist mit ihren 13,5 Kg Eigengewicht mit 225 Kg belastbar und bestens für den Amateurlandschaft als auch Profikraftsport geeignet.

Unsere Barbells bestehen aus hochwertigem Vollstahl mit einer zeitlosen Hartchrombeschichtung bzw. einer coolen schwarzen Eloxalbeschichtung und sind somit optimal gegen Verschleiß und Korrosion geschützt sowie extrem zug- und druckfest und dennoch sehr elastisch. Zusammen mit den edlen Endkappen und Gummiringen im ATS®-Design setzen Sie neue Design- und Qualitätsmaßstäbe in Ihrem Heimstudio oder Profi-Fitnessstudio!

- Maße: 180 x Ø 5 cm
- Hantelscheibenaufnahme: 25,5 x Ø 5 cm
- Inklusive Messingbuchse
- Ohne mittlere Markierung
- Griffstangendurchmesser: Ø 2,8 cm
- Griffinnenmaß: 123 cm
- Entspricht IPF/IWF - Standard
- Mit griffiger Präzisionsrändelung
- Material: Vollstahl, hartverchromt
- Gewicht: 13,5 Kg
- Tragfähigkeit: 225 Kg / 500 lbs

Artikel	3022
---------	------





Max. Last
680 Kg /
1500 lbs

- Maße: 220 x Ø 5 cm
- Hantelscheibenaufnahme 41 x Ø 5 cm
- Inklusive Messingbuchse
- Ohne mittlere Markierung
- Griffstangendurchmesser: Ø 2,8 cm
- Griffinnenmaß: 131 cm
- Entspricht IPF/IWF - Standard
- Mit griffiger Präzisionsrändelung
- Material: Stahl mit Hartchrombeschichtung / schwarze Oxidbeschichtung
- Gewicht: 20 Kg

Verchromt	3025
Schwarz Oxid	3026

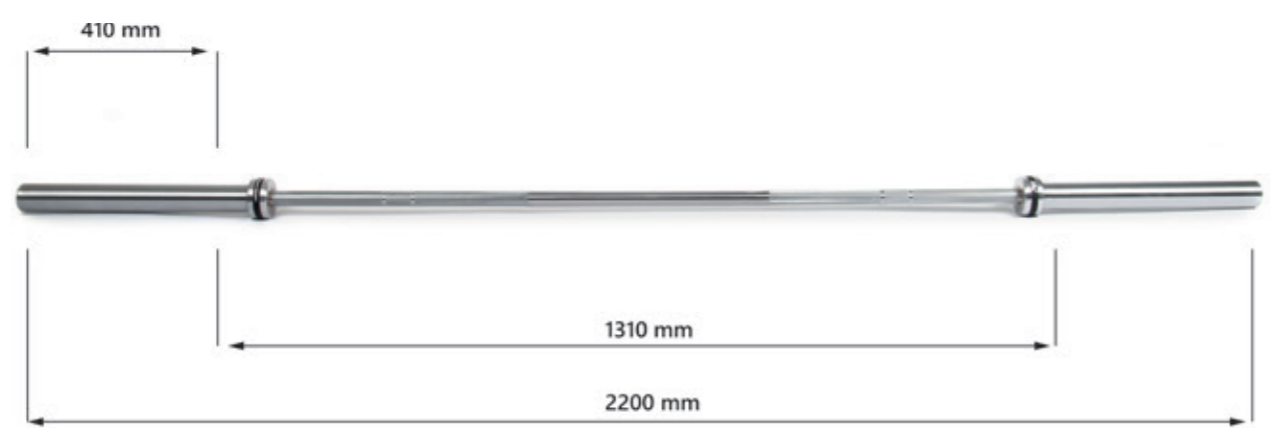

▶ MEHR DETAILS

ATS® Premiumstange 220 cm

220 x Ø 5 cm
Material: Stahl

Unsere 220 cm lange Olympia Wettkampfstange entspricht internationalen Grundmaßen und passt für alle Gewichtsscheiben mit Hantelscheibenaufnahme von 5 cm Durchmesser, wie z.B. für unsere Premium ATS® Polyurethanscheiben.

Mit einer maximalen Belastungsgrenze von 680 Kg und einem Gewicht von 20 Kg ist sie besonders für den professionellen Kraftsport geeignet - egal ob Powerlifting, Weichtlifting oder Bodybuilding. Die integrierte Messingbuchse gewährt einen reibungslosen Rundlauf und bietet zusammen mit der geriffelten Rändelung von 44 cm ein komfortables Handling.

Unsere Premium Olympiastangen sind aus hochwertigem Vollstahl mit zeitloser Chrombeschichtung sowie einer coolen schwarzen Eloxalbeschichtung erhältlich und sind damit bestens gegen Verschleiß und Korrosion geschützt sowie extrem zug- und

druckfest und dennoch sehr elastisch. Zusammen mit den edlen Abschlusskappen und Gummiringen im ATS-Design setzen Sie damit neue Design- und Qualitätsstandards in Ihrem Fitnessstudio!





▶ MEHR DETAILS 

ATS® Trizepstrainer

86,5 x 19 cm
Material: Stahl

Unser neuer Trizepstrainer ermöglicht ein besonders ergonomisches und schonendes Training durch die natürliche Handhaltung.

Der Trizepstrainer passt auf alle Hantelscheiben mit einem Hantelscheibendurchmesser von 5 cm z.B. für unsere Premium ATS® Polyurethan Disks.

Artikel 3052



- Maße: 86,5 x 19 cm
- Hantelscheibenaufnahme 16 x Ø 5 cm
- inklusive Messingbuchse
- mit griffiger Präzisionsrändelung
- Material: galvanisierter Stahl
- Gewicht: 12 Kg
- Tragfähigkeit: 100 Kg

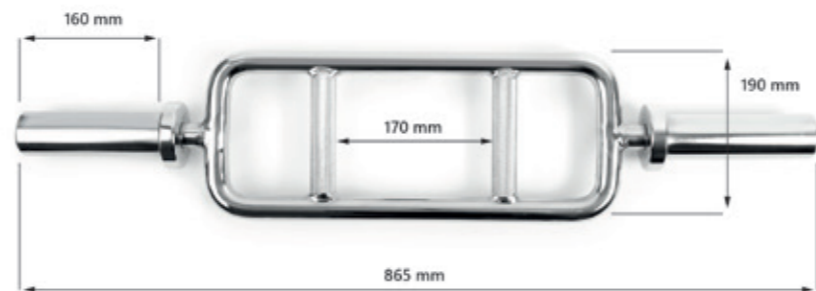

-  antirutsch
-  antibakterieller Schutz
-  langlebig

▶ MEHR DETAILS 

ATS® Squat Hex Bar

142 x 40 cm
Material: Stahl

Die neue Squat Hex Bar ermöglicht ein stabileres Training als mit Langhanteln. Sie stehen in der Mitte der Hex-Bar und greifen an den seitlich geriffelten Griffen, die Ihnen viel Halt geben. Dadurch wird die Haltung beim Training deutlich präziser und Sie können mehr Gewicht zulegen.

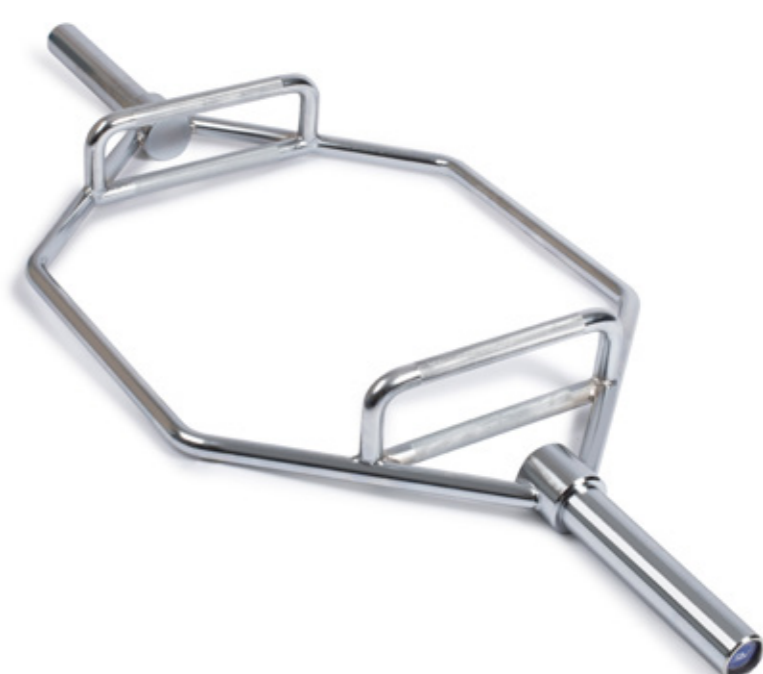

- Maße: 142 x 40 cm
- Hantelscheibenaufnahme 32 x Ø 5 cm
- inklusive Messingbuchse
- mit griffiger Präzisionsrändelung
- Material: galvanisierter Stahl
- Gewicht: 20 Kg
- Tragfähigkeit: 150 Kg

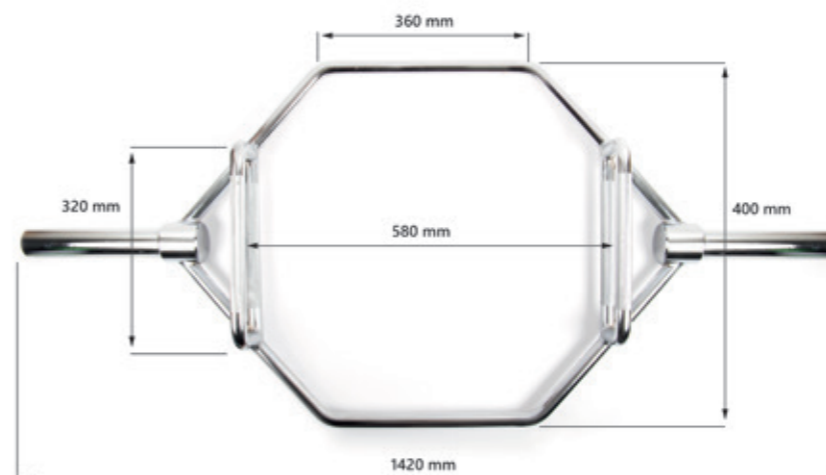

Artikel 3051



▶ MEHR DETAILS 

**ATS®
Hantelstangen Bodenständer**

Art. Nr. 3043: 29 x 29 x 15,5 cm (L x B x H)
Art. Nr. 3044: 84 x 63 x 23 cm (L x B x H)
Material: Stahl

Dieser massive Ständer aus Stahl mit edlem Schwarzlack-Finish bietet für bis zu zehn Trainingsstangen Platz. Der Aufbewahrungsständer kann am Boden verschraubt werden und bietet damit zusammen mit ext-

remer Stoßfestigkeit ein hohes Maß an Sicherheit und Komfort. Der Ständer ist in zwei Versionen erhältlich. Der größere Ständer kann 10 Stangen aufnehmen, der kleinere 4 Stangen.



Artikel	3043	3044
Stangenanzahl	4	10



langlebig



▶ MEHR DETAILS 

**ATS®
Hantelstangen-Wandhalterung**

88 x 12 x 135 cm (L x B x H)
Material: Stahl

Dieses Wandmontagesystem kann in beliebigem Abstand an die Wand geschraubt werden und bietet Platz für bis zu 8 Langhantelstangen.

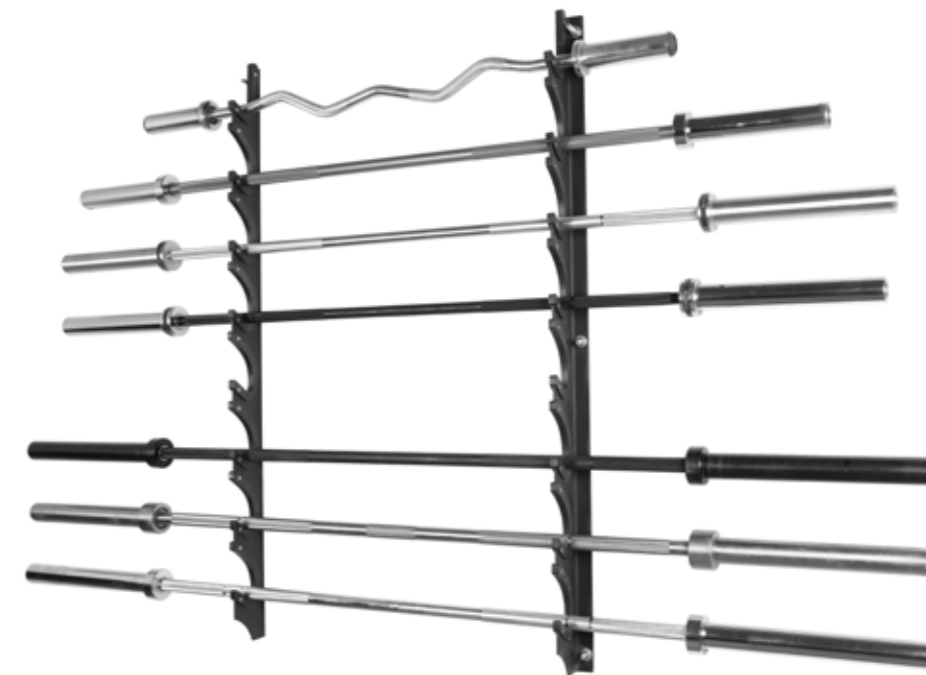

Artikel	3042
---------	------



langlebig



▶ MEHR DETAILS 

ATS® Nackenschutz

45 x Ø 8 cm
Material: Schaumstoff,
Oxford-Stoffbezug

Unser neues Nackenpolster passend für unsere ATS® Langhanteln macht ihr Training noch komfortabler. Das Nackenpolster lässt sich mit einem Klettverschluss sicher verschließen. Die Polyesteroberfläche ist äußerst hygienisch und leicht zu reinigen.

Artikel 3053

▶ MEHR DETAILS 

Federverschluss 5 cm

Material: Stahl

Die ATS®Federverschlüsse sichern Ihre Hantelscheiben optimal an Ihrer Langhantel und sind für alle Stangen mit einem Durchmesser von 5 cm geeignet.

Artikel 2058-50



▶ MEHR DETAILS 

ATS® Sicherheitsverschluss 5 cm

Material: Aluminium

Dieser Schnellverschluss passt zu unseren 5 cm ATS®-Stangen. Mit dem Schnellverschluss können die Scheiben sehr schnell gewechselt und absolut rutschsicher verschlossen werden. Der Verschluss ist in zeitlosem Silber oder matt Schwarz erhältlich.

Preis paarweise.

Silber 2059GR-50

Schwarz Oxid 2059A-50





▶ MEHR DETAILS 

ATS® Premium Polyurethan Disk

Innendurchmesser: Ø 5 cm
Material: Gusseisen, PU

Unsere neuen Aperto Trendy Sport® Polyurethan-Hantelscheiben bieten Ihnen eine noch größere Auswahl an hochwertigen Equipment für Ihr Krafttraining! Die Scheiben bestehen durch ihr einzigartiges Design. Mit der schwarz mattierte Oberfläche, die durch graue sportive Linien durchbrochen werden setzen sie nicht nur optisch neue Maßstäbe im Kraftsport.



Durch die PU-Beschichtung sind die Scheiben extrem abrieb- und kratzfest und somit sehr langlebig. Die vier integrierten Antirutsch-Griffe sorgen für ein ergonomisches Handling, egal ob die Scheiben als Einzelgewichte verwendet oder gewechselt werden.

Die Scheiben passen auf jede Hantelstange mit 5 cm Durchmesser. Die ATS® Hantelscheiben sind in sieben verschiedenen Gewichtsstufen von 1,25 Kg bis 25 Kg erhältlich.

Artikel	3010-0125	3010-0250	3010-0500	3010-1000	3010-1500	3010-2000	3010-2500
KG	1,25 kg	2,5 kg	5 kg	10 kg	15 kg	20 kg	25 kg
Außen Ø	19,5 cm	23 cm	28 cm	36 cm	37 cm	45 cm	45 cm
Stärke	2 cm	2,5 cm	3 cm	3 cm	4 cm	4 cm	5 cm



antirutsch



antibakterieller Schutz



langlebig

100%
recycelter
Gummi

▶ MEHR DETAILS 

ATS® Premium Bumper Plates

Innendurchmesser: Ø 5 cm
 Außendurchmesser: Ø 45 cm
 Material: 100% Gummi

Unsere neuen Aperto Trendy Sport® Premium Bumper Plates im exklusiven Trendy-Sport-Design bieten Ihnen eine noch größere Auswahl an hochwertigen Equipment für Ihr Krafttraining!

Die Gewichtsscheiben bestehen zu 100% aus recyceltem Gummigranulat und sind dadurch nicht nur nachhaltig, sondern auch extrem langlebig und robust.

Durch das Material ist der Aufprall äußerst geräuscharm und bodenschonend. Dennoch sind ATS® Gummischeiben flexibel und zugleich extrem abrieb- und kratzfest.



Artikel	3011-0500	3011-1000	3011-1500	3011-2000	3011-2500
KG	5 kg	10 kg	15 kg	20 kg	25 kg
Stärke	35 mm	65 mm	90 mm	120 mm	140 mm

- 
antirutsch
- 
extrem gute
Dämpfung
- 
sehr gute
Schalldämmung
- 
langlebig
- 
nachhaltige
Produktion

Alle Größen haben den gleichen Durchmesser von 45 cm, wodurch sich das Gewicht bei Ablage gleichmäßig auf den Boden verteilt und sich somit bestens für ein dynamisches Training eignet. Die Scheiben passen auf jede Hantelstange mit 5 cm Durchmesser,

wie z.B. unsere ATS®-Bars, können aber auch ohne Stange vielseitig in Ihr Training eingebaut werden. Die ATS® Hantelscheiben sind in fünf verschiedenen Gewichtsstufen von 5 Kg bis 25 Kg erhältlich.





▶ MEHR DETAILS 

ATS® Disk Halter

61 x 71,5 x 137 cm (L x B x H)
Material: Stahl

Mit diesem hochwertigen massiven Gewichtsscheibenständer können Sie alle Scheiben mit 5 cm Lochdurchmesser übersichtlich aufbewahren.

Länge der Haltestangen: 31,5 cm

Passend für:

- 90 x 1,25 Kg PU ATS Scheiben
- 72 x 2,5 Kg PU ATS Scheiben
- 60 x 5 Kg PU ATS Scheiben
- 60 x 10 Kg PU ATS Scheiben
- 42 x 15 Kg PU ATS Scheiben
- 42 x 20 Kg PU ATS Scheiben
- 36 x 25 Kg PU ATS Scheiben

Artikel 3041



Passend für:

- 54 x 5 Kg Bumper plates
- 24 x 10 Kg Bumper plates
- 18 x 15 Kg Bumper plates
- 12 x 20 Kg Bumper plates
- 12 x 25 Kg Bumper plates

▶ MEHR DETAILS 

ATS® Disk mobile Rack

130 x 28 x 32 cm (L x B x H), 16 Kg
Material: Stahl

Dieser praktische Hantelscheibenständer eignet sich für alle Arten von Hantelscheiben.

16 Fächer bieten Platz für schmale und breite Scheiben und sorgen so für Ordnung und Übersicht. Mithilfe des Transportgriffes und den Rollen auf der gegenüber liegenden Seite können die Scheiben samt Ständer komfortabel bewegt werden.

Artikel 3045



Neu
ab sofort
erhältlich

Neu
ab sofort
erhältlich

▶ MEHR DETAILS 

ATS® Paar Dämpfblöcke

77 x 62 x 15 cm (L x B x H)
Material: Anti-Slip-PVC
Füllung: recycelte Baumwolle

Unsere neuen ATS® Dämpfblöcke schützen durch ihre robuste Schaumstoff-Polsterung ihren Boden und Gewichte. So können Sie Ihre Gewichte auch bei sensiblen Böden geräuscharm fallen lassen. Lüftungsöffnungen an den Seiten des kratzfesten Bezuges sorgen für die Langlebigkeit Ihrer Polster, an den Griffen können diese gut transportiert werden.

Für mehr als 5000 Aufschläge
Preis paarweise.

Artikel 3055

-  antirutsch
-  antibakterieller Schutz
-  langlebig

recycelte
Baumwolle





Neu
ab sofort
erhältlich

-  antirutsch
-  antibakterieller Schutz
-  langlebig

▶ MEHR DETAILS 

ATS® Gewichtsschlitten
106 x 50 x 115 cm (L x B x H), 45 Kg
Material: Stahl

Unser neue ATS® Gewichtsschlitten ist das perfekte Trainingsgerät zu unserer ATS® Line und erlaubt dank Laufschiene bodenschonende Zug- und Druckübungen. Passend zum Gewichtsschlitten sind unsere ATS® Premium PU Disks oder Premium Bumper Plates erhältlich.

Artikel 3057





▶ MEHR DETAILS 

ATS® Plyo Box

75 x 60 x 50 cm (L x B x H), 20 Kg
 Material: PVC-Überzug, EVA-Polsterung, Holzkonstruktion

Mit unserer neuen ATS® Plyo Box können Sie Sprungkraft, Schnelligkeit, Koordination und Beweglichkeit trainieren. Der weiche EVA-Überzug und die Antirutsch-PVC-Oberfläche gewährleistet ein sicheres Training und ist dazu leicht zu reinigen.

Die Box besteht aus einer stabilen Holzkonstruktion, bietet drei verschiedene Trainingshöhen und ist daher sowohl für Anfänger als auch Fortgeschrittene geeignet.

Artikel 3056



▶ MEHR DETAILS 

ATS® Soft Plyo Box Set

Material: PVC-Überzug, Kern aus EPE

Größe (L x B x H)

- Box 01: 90 x 73 x 15 cm
- Box 02: 90 x 73 x 30 cm
- Box 03: 90 x 73 x 45 cm
- Box 04: 90 x 73 x 60 cm

Mit unserer neuen ATS® Soft Plyo Boxen bieten wir in vier verschiedenen Höhen mit einer Sprungfläche von 90 x 73 cm an. Die Boxen sind dank eines EPE-Kernes mit hoher Dichte sehr widerstandsfähig und mindern zudem das Verletzungsrisiko.

Die Boxen können beliebig kombiniert und mit den Klettverschlüssen sicher verbunden werden. So können Sie Ihr Leistungsniveau individuell anpassen und steigern.

Das Set enthält 4 Boxen.

Artikel 3058



Neu
 ab sofort erhältlich



Neu
ab sofort
erhältlich

▶ MEHR DETAILS

ATS® Klimmzugstange

117 x 55 x 48 cm (L x B x H)
Material: Stahl

Unser neue ATS® Klimmzugstange bietet Ihnen höchste Qualität, eine hohe Belastbarkeit, viele verschiedene Griffmöglichkeiten und ist durch die Zweifarbigkeit ein echter Hingucker!

Artikel 3061



-  antirutsch
-  antibakterieller Schutz
-  langlebig

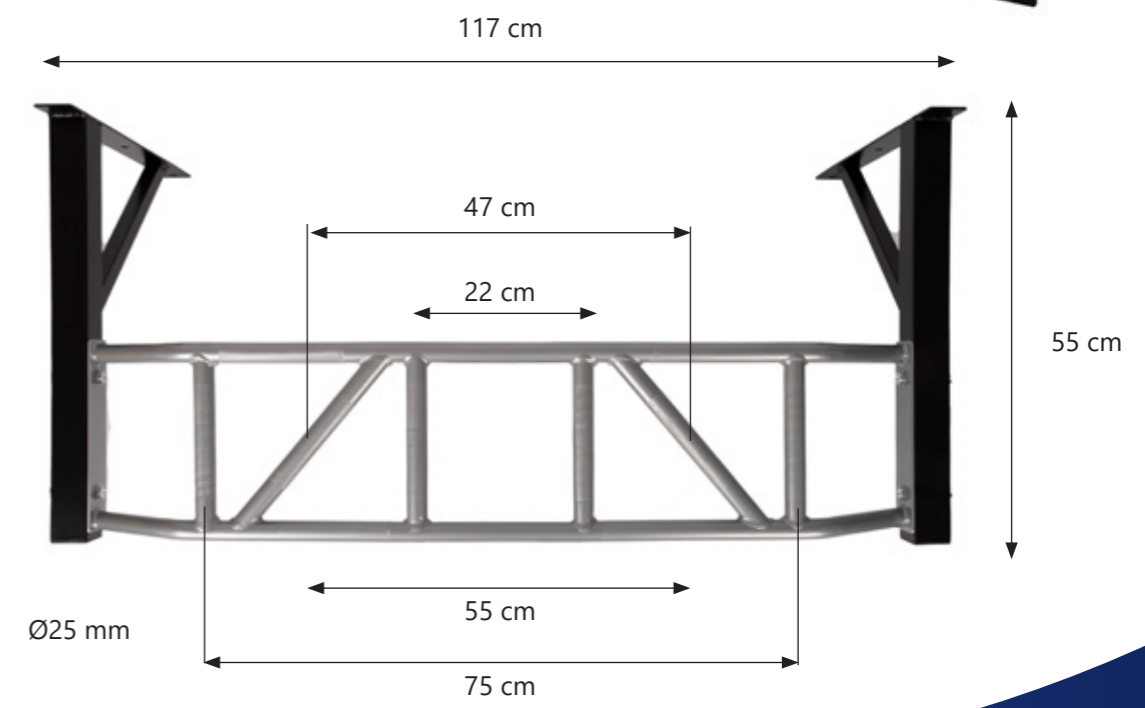
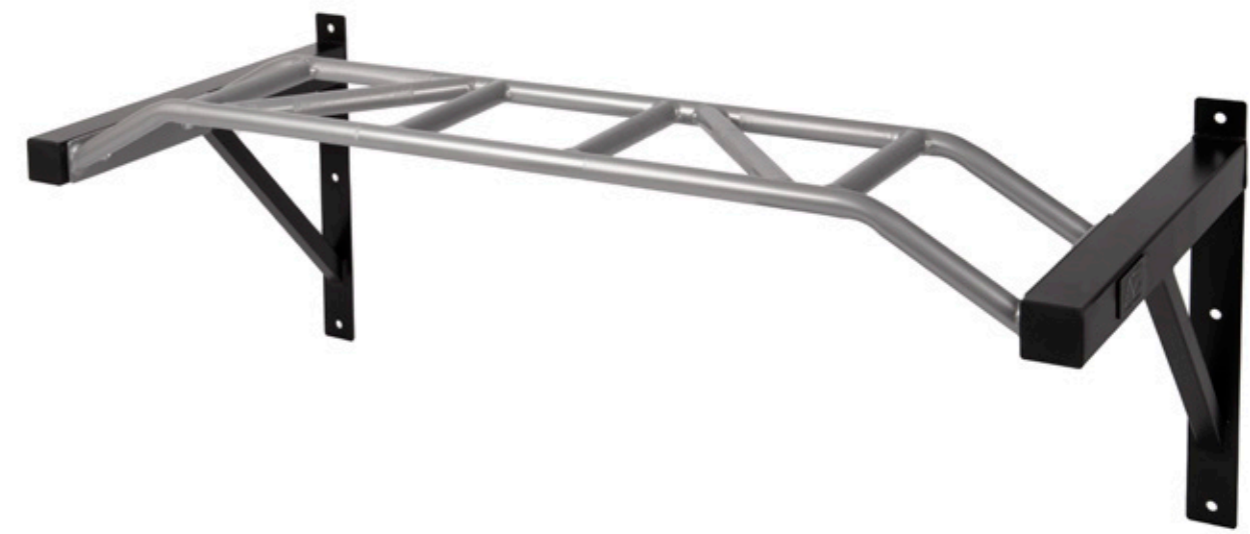

GEWICHTE



BITTE KLICKEN SIE SICH DIREKT ZUM PRODUKT!

- Body Bar Pesos 146
- Pump Set TS 148
- Pesos Aperto Pump Set 150
- NEU** Hex-Hanteln 152
- Chrome-Hantel 157
- Vinyl-Hantel 158
- Kettlebells Black 160
- Kettlebells Vinyl 161
- Gewichtsbälle Esfera 162
- Slambälle Esfera 163
- NEU** Gewichtstasche Esfera 164
- Gewichtsmanschetten 166





1 KG

▶ MEHR DETAILS

Trendy Pesos Body Bar

125 cm / Ø 3 cm
Material: Gusseisen, PU (Kopf),
Gummi, reißfester Schaum



antirutsch

antibakteri-
eller Schutz

langlebig

2 KG

3 KG

4 KG

5 KG

6 KG

7 KG

8 KG

9 KG

10 KG

Der Pesos Gewichtsstab eignet sich
perfekt, um Ihr Training zu optimie-
ren und in Ihre Trainingseinheit leicht
einzusteigen. Mit Hilfe der verschie-
denen Gewichtsstufen, die farblich
gekennzeichnet sind, können Sie
das Gewicht genau an Ihr Fitness-
niveau anpassen. Durch eine gum-
mierte Grifffläche haben Sie einen
besonders guten Halt.

Artikel	5001	5002	5003	5004	5005
KG	1 kg	2 kg	3 kg	4 kg	5 kg
Farbe	Grau	Hellblau	Rot	Grün	Gelb

Artikel	5006	5007	5008	5009	5010
KG	6 kg	7 kg	8 kg	9 kg	10 kg
Farbe	Lila	Orange	Braun	Blau	Anthrazit

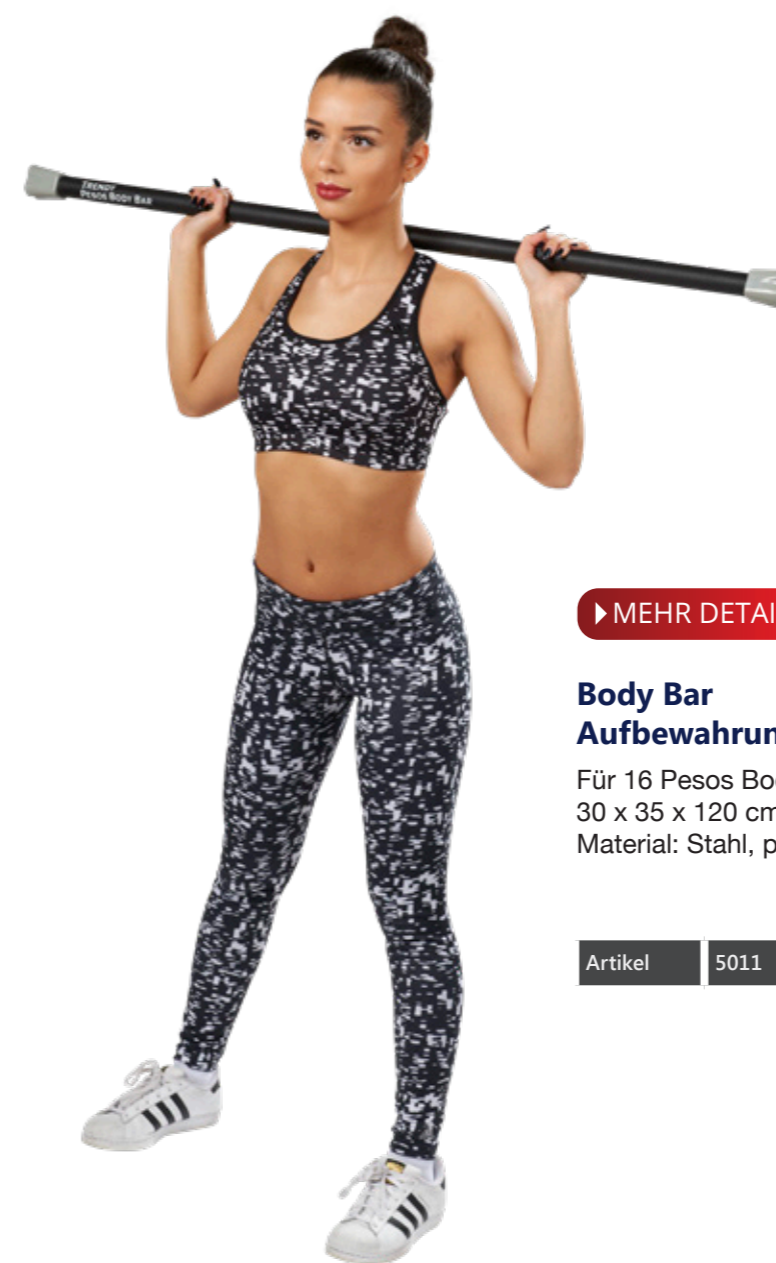

▶ MEHR DETAILS

**Body Bar
Aufbewahrungssystem**

Für 16 Pesos Body Bars
30 x 35 x 120 cm (L x B x H)
Material: Stahl, pulverbeschichtet

Artikel 5011





Trendy Premium Bar RS - 1KG

Ø 3 cm / Länge 140 cm
Adapterlänge 21 cm
Max. Tragkraft 20 Kg



► MEHR DETAILS

Premium Pump Set Halter

Für 20 Premium Pump Set RS
Material: Stahl, pulverbeschichtet

Artikel 2061



Sicherheitsverschluss

für Ø 3 cm Stangen
Preis paarweise



Artikel 2059

Set inkl.
Sicherheits-
verschluss

► MEHR DETAILS

Pump Set TS

Das Premium Pump Set RS besteht aus einer 140 cm langen Hantelstange mit 3 cm Durchmesser, zwei praktischen Schnellverschlüssen und 3 Paar Hantelscheiben mit je 1,25 Kg, 2,5 Kg und 5 Kg. Die Scheiben zeichnen sich durch ihr polygonales Design und eine hochwertige Oberflächengummierung aus, die ein nahezu geräuschloses Ablegen der Scheiben gewährleistet und sowohl den Boden als auch Ihre Scheiben schont.

Set besteht aus:

- 1x Bar (1kg), Ø 3 cm
- 2x Sicherheitsverschlüsse
- 2x 1,25 kg Gewichtsscheiben
- 2x 2,50 kg Gewichtsscheiben

Durch die integrierten Grifflöcher können die Scheiben für zahlreiche Übungen ohne Stange verwendet werden. Überzeugen Sie sich selbst von der Qualität unseres Premium Pumpsets!

Artikel 2050TS



antirutsch



antibakterieller Schutz



langlebig



1,25 k

Innen Ø 3,2 cm
Außen Ø 18,5 cm
Stärke 2 cm

2,5 kg

Innen Ø 3,2 cm
Außen Ø 21,5 cm
Stärke 2,5 cm

5 kg

Innen Ø 3,2 cm
Außen Ø 24,5 cm
Stärke 3 cm



Trendy Pesos Aperto

Innen Ø 3 cm
Material: Gusseisen, Vinyl

Die Pesos Aperto-Scheiben mit Gusskern und Vinylbeschichtung sind vielseitig einsetzbar. Sie können sie auf Ihren Pesos Gewichtsstab und durch die Griffkonstruktion auch einzeln individuell in Ihre Trainings-einheit einbinden.

Pesos Aperto ist in Rot und in Grau erhältlich. Das System kann einzeln aus dem Zubehörsortiment zusammengestellt werden. Außerdem bieten wir zwei verschiedene Sets an.



▶ MEHR DETAILS

Pesos Aperto Set A

Gewicht: 18,5 kg

- 2x Vinylscheiben 1,25 kg
- 2x Vinylscheiben 2,5 kg
- 2x Vinylscheiben 5 kg
- 1x Stange 140 cm
- 2x Federverschlüsse

Set A Rot	2050
Set A Grau	2050GR

▶ MEHR DETAILS

Pesos Aperto Set B

Gewicht: 9 kg

- 2x Vinylscheiben 0,5 kg
- 2x Vinylscheiben 1,25 kg
- 2x Vinylscheiben 2,5 kg
- 1x Stange 140 cm
- 2x Federverschlüsse

Set B Rot	2051
Set B Grau	2051GR

Federverschluss

für Ø 2,8 cm Stange
Preis paarweise

Artikel	2058
---------	------



Hantelstange

140 cm / Ø 2,8 cm
Gewicht: 1 Kg

Artikel	2057
---------	------



▶ MEHR DETAILS

Rack

Für 16 Pesos Aperto
56 x 75 x 145 cm (L x B x H)
Material: Stahl, pulverbeschichtet

Artikel	2060
---------	------



antirutsch



antibakterieller Schutz



langlebig

▶ MEHR DETAILS

Auch passend:
Premium Pump Set Rack
Art. Nr. 2061





Neu
jetzt bis
40 Kg
erhältlich

▶ MEHR DETAILS 

Hex Hantel

1 Kg - 40 Kg
Material: verchromter Stahl, Gummi

Die hochwertigen sechseckigen Hanteln sind jetzt neu in 24 Größen von 1 kg bis 40 kg erhältlich und bieten daher für jede Trainingsstufe das richtige Gewicht.

Die sechseckige Form macht die Hantel noch robuster und verhindert ein Wegrollen. Zusammen mit dem gerippten verchromten Griff bietet die Hex-Hantel noch mehr Komfort und Sicherheit beim Training. Die Gummibeschichtung schützt sowohl die Hantel als auch den Boden.



antirutsch



langlebig

Artikel	2081010	2081020	2081025	2081030	2081040	2081050	2081060	2081070
---------	---------	---------	---------	---------	---------	---------	---------	---------

KG	1 kg	2 kg	2,5 kg	3 kg	4 kg	5 kg	6 kg	7 kg
----	------	------	--------	------	------	------	------	------

Artikel	2081075	2081080	2081090	2081100	2081125	2081150	2081175	2081200
---------	---------	---------	---------	---------	---------	---------	---------	---------

KG	7,5 kg	8 kg	9 kg	10 kg	12,5 kg	15 kg	17,5 kg	20 kg
----	--------	------	------	-------	---------	-------	---------	-------

Artikel	2081225	2081250	2081275	2081300	20813250	20813500	20813750	20814000
---------	---------	---------	---------	---------	----------	----------	----------	----------

KG	22,5 kg	25 kg	27,5 kg	30 kg	32,5 kg	35 kg	37,5 kg	40 kg
----	---------	-------	---------	-------	---------	-------	---------	-------

▶ MEHR DETAILS 

Hantel Pyramide

Für 10 Hantelpaare
73 x 59 x 155 cm (L x B x H)
Material: Stahl, pulverbeschichtet

Mit Hilfe des Hantelracks haben Sie ein geordnetes Aufbewahrungssystem und eine hohe Sicherheitsstufe passend für zehn Hantelpaare.

In Silbergrau und Anthrazit erhältlich.

Farbe	Artikel
Silbergrau	2090SG
Anthrazit	2090A

Neu
jetzt auch
in Anthrazit
erhältlich





▶ MEHR DETAILS 

Hantel Rack für 6 Paar Hanteln

150 x 40 x 80 cm (L x B x H)
Material: Stahl



Unser neues Hantel-Aufbewahrungssystem bietet Platz für 6 Hantelpaare und ist beliebig erweiterbar.

Artikel 2091A

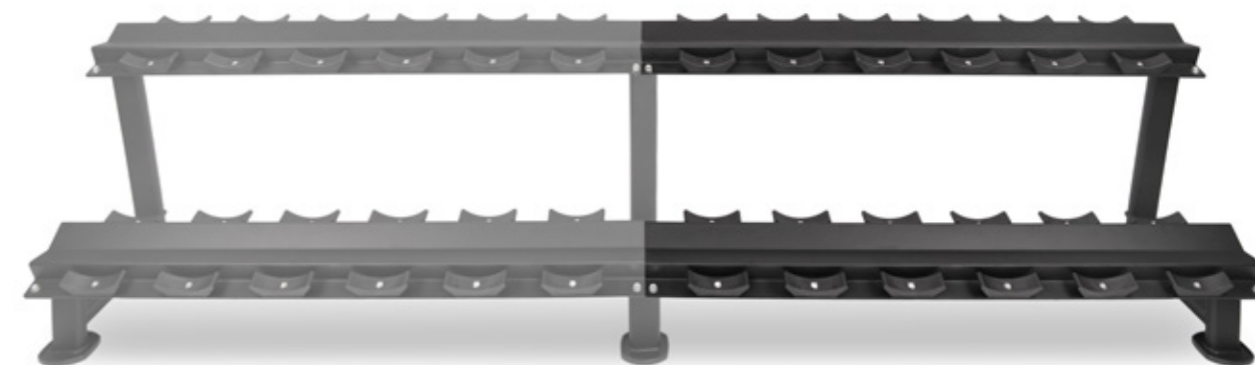

Hantel Rack Verlängerung

150 x 40 x 80 cm (L x B x H)
Material: Stahl

Zu unserem neuen Dumbbell Rack bieten wir eine passende Verlängerung, die aus zwei Hantelauflagen für 6 Paar Hanteln und einem Fuß besteht. Das System kann beliebig verlängert werden.

Artikel 2991A





► MEHR DETAILS 

Hantel Pyramide

Für 10 Hantelpaare
73 x 59 x 155 cm (L x B x H)
Material: Stahl, pulverbeschichtet

Mit Hilfe des Hantelracks haben Sie ein geordnetes Aufbewahrungssystem und eine hohe Sicherheitsstufe.

Passend für zehn Hantelpaare.
In Silbergrau und Anthrazit erhältlich.

Farbe	Artikel
Silbergrau	2090SG
Anthrazit	2090A



antirutsch



langlebige

► MEHR DETAILS 

Chrom-Hantelset

1 Kg bis 10 Kg in Paaren
Material: verchromter Stahl

Die Hanteln ermöglichen ein enormes Spektrum an verschiedenen Übungen, wobei Sie selber entscheiden können, welche Muskelgruppen Sie trainieren möchten. Durch den ergonomischen, geriffelten Griff liegen die Hanteln besonders angenehm in der Hand und sind somit auch äußerst rutschfest selbst bei Schweiß. Die Chromhanteln können ganz einfach mit Wasser oder Desinfektionsmittel gereinigt werden.

Hantelset
1-10 Kg in Paaren 2080



antirutsch



langlebige

Artikel	2070	2071	2072	2073	2074	2075	2076	2077	2078	2079
KG	1 kg	2 kg	3 kg	4 kg	5 kg	6 kg	7 kg	8 kg	9 kg	10 kg



► MEHR DETAILS 



antibakterieller Schutz



langlebig

Vinyl-Hantel

0,5 Kg - 5 Kg

Material: Stahl, vinylbeschichtet

Die Vinyl-Hanteln sind langlebig und wasserabweisend, Vinylbeschichtet und liegen bequem in der Hand. Die sechseckige Form verhindert ein Wegrollen und die Vinylbeschichtung sorgt für einen festen Griff und ist geruchlos.

Verschiedene Gewichtsklassen ermöglichen eine individuelle Leistungsverbesserung. Die verschiedenen Gewichtsstufen können Sie an den jeweiligen Farben gut erkennen.



► MEHR DETAILS 

Suporte

Ständer für 60 Vinyl-Hanteln

75 x 56 x 145 cm (L x B x H)

Material: Stahl,
pulverbeschichtet

Das Rack mit unterschiedlichen Abständen kann jede Vinyl-Hantelgröße optimal aufnehmen.

Artikel 2020SG



Artikel	2021	2022	2023	2024	2025	2026	2027
KG	0,5 kg	1 kg	1,5 kg	2 kg	3 kg	4 kg	5 kg
Farbe	Orange	Green	Blue	Red	Purple	Black	Black



▶ MEHR DETAILS



Kettlebell Black

4 Kg - 36 Kg
Material: Gusseisen verchromt, Stahl, Chrom

Mit den Kettlebells Black trainieren Sie nicht nur einzelne Muskeln, sondern gleich mehrere Muskelgruppen im ganzen Körper, insbesondere im Rücken- und Hüftbereich. Der Chromgriff sorgt dabei für einen sicheren und stabilen Griff.



Chromgriff

Artikel	6404	6406	6408	6410	6412	6416
KG	4 kg	6 kg	8 kg	10 kg	12 kg	16 kg

Artikel	6420	6424	6428	6432	6436
KG	20 kg	24 kg	28 kg	32 kg	36 kg

Eine konstante Steigerung der Ausdauer, Koordination und Körperbeherrschung spricht für das Training mit unseren Kettlebells Black, die von 4-36 kg erhältlich sind.



▶ MEHR DETAILS



Kettlebell Rack

120 x 52 x 75 cm (L x B x H)
Passend für alle Kettlebells

Artikel 6450

▶ MEHR DETAILS

Kettlebell Vinyl

4 Kg - 32 Kg
Material: Gusseisen, Stahl, Vinyl

Da die unterschiedlichen Gewichtsstärken unserer Kettlebells Vinyl mit einer Vinylbeschichtung farblich gekennzeichnet sind, wissen Sie sofort mit welcher Farbe Ihre Trainingseinheit absolviert werden soll.

Farbabweichungen sind möglich.



Gussgriff

Artikel	6504	6506	6508	6510	6512	6516	6520	6524	6528	6532
KG	4 kg	6 kg	8 kg	10 kg	12 kg	16 kg	20 kg	24 kg	28 kg	32 kg
Farbe	Gelb	Gelb	Rot	Violett	Rot	Hellblau	Lila	Blau	Grau	Schwarz



► MEHR DETAILS 

Esfera Medizinball

Ø 19 / 23 / 29 cm
Material: Gummi

Der Esfera Medizinball ist mit einem Nadelventil versehen, welches dafür sorgt, dass man die Luft selbst regulieren kann. Dies ermöglicht eine individuelle Einstellung der Sprungkraft. Durch seine genoppte Oberflächenstruktur ist

er besonders griffig und sehr strapazierfähig, sowie äußerst langlebig. Er ist leicht abzuwaschen, wodurch eine hohe Hygienestufe gegeben ist. Die verschiedenen Farben kennzeichnen unterschiedliche Gewichtsstufen.



antirutsch



antibakterieller Schutz



langlebig



recycelbar

► MEHR DETAILS 

Esfera Rack

Für 5 Trendy Esfera Bälle
50 x 57 x 154 cm (L x B x H)

Das robuste Esfera Rack kann bis zu fünf Esfera Medizinbälle aufnehmen.

Artikel 6211



► MEHR DETAILS 

Esfera Slam Ball

Ø 24 cm (1-10 Kg), Ø 29 cm (12-20 Kg)
Material: PVC, Sand

Unser neuer Esfera Slam Ball mit sehr geringem Rückprall eignet sich bestens für Slams und Würfe, womit Sie optimal Kraftausdauer sowie Koordination trainieren können.

Durch die Struktur bietet der Slam Ball sehr guten Halt während des Trainings und verhindert ein Wegrollen. Der Ball ist von 4-20 Kg erhältlich.



antirutsch



antibakterieller Schutz



langlebig



recycelbar

► MEHR DETAILS 

Esfera Rack

Für 5 Trendy Esfera Bälle
50 x 57 x 154 cm (L x B x H)

Das robuste Esfera Rack kann bis zu fünf Esfera Slam-bälle aufnehmen.



Artikel 6211

Artikel	6601	6602	6603	6604	6605	6606	6607	6608	6609	6610
KG	1 kg	2 kg	3 kg	4 kg	5 kg	6 kg	7 kg	8 kg	9 kg	10 kg
Größe	Ø 19 cm	Ø 19 cm	Ø 23 cm	Ø 23 cm	Ø 23 cm	Ø 29 cm	Ø 29 cm	Ø 29 cm	Ø 29 cm	Ø 29 cm
Farbe	Gelb	Grün	Orange	Blau	Lila	Gelb	Grün	Orange	Blau	Lila

Artikel	6704	6705	6706	6707	6708	6709	6710	6712	6715	6718	6720
KG	4 kg	5 kg	6 kg	7 kg	8 kg	9 kg	10 kg	12 kg	15 kg	18 kg	20 kg
Größe	Ø 24 cm	Ø 24 cm	Ø 24 cm	Ø 24 cm	Ø 24 cm	Ø 24 cm	Ø 24 cm	Ø 29 cm	Ø 29 cm	Ø 29 cm	Ø 29 cm



▶ MEHR DETAILS

Esfera Gewichtstaschen

Länge 55 cm / Ø 24 cm
 Material: PVC
 Füllung: Sand

Die Esfera Gewichtstasche spricht viele Muskelgruppen an und kann deswegen vielseitig eingesetzt werden. Durch die vielen Griffe und Schlaufen werden zahlreiche Trainingseinheiten ermöglicht. Mit Hilfe der selbst wählbaren Gewichtsstufen, kann ein intensives Training individuell an die eigene Körperleistung angepasst werden.

NEU
 jetzt auch bis 30 Kg

Das Besondere an den Trendy Esfera Bags ist, dass die beinhalteten Sandsäcke nicht genäht, sondern verklebt werden, wodurch diese platzsicher sind. Über eine Reißverschlussöffnung können die Sandsäcke mühelos ausgetauscht werden. Die unterschiedlichen Farben kennzeichnen verschiedene Gewichtsstufen.



- antibakterieller Schutz
- langlebig
- recyclebar
- 6P FREE



Artikel	5051-05	5051-10	5051-15	5051-20	5051-25	5051-30
KG	5 kg	10 kg	15 kg	20 kg	25 kg	30 kg
Farbe	Gelb	Grün	Blau	Orange	Rot	grau

▶ MEHR DETAILS

Trendy Esfera Rack

57 x 69 x 141 cm (L x B x H)
 Material: Stahl, beschichtet

Mit dem Esfera Bag Rack können Sie Ihre Esfera Bags ordentlich, platzsparend und vor allem sicher lagern. Für maximal fünf Esfera Gewichtstaschen.

Artikel 5051





langlebig



recyclebar

▶ MEHR DETAILS 

Gewichtsmanschetten

0,5 Kg - 3 Kg
Material: Nylon-Jersey
Füllung: Sand



Durch unsere Hand- und Fußgewichte in sechs Gewichtsstufen können Sie effektiv Ihr Training durch Belastungssteigerung intensivieren. Der Klettverschluss sorgt für einen sicheren Halt und Stabilität beim Training und ist schnell verstellbar.

Die Gewichtsmanschetten sind für das Training im Bereich Fitness,

Therapie und Rehabilitation geeignet. Unser Produkt aus Polyester ist pflegeleicht und hochwertig verarbeitet, doppelt genäht und mit Sand gefüllt.

Überzeugen Sie sich selbst von der Langlebigkeit und Qualität unserer Gewichtsmanschetten!



Artikel	2041	2042	2043	2044	2045	2046
KG	0,5 Kg	1 Kg	1,5 Kg	2 Kg	2,5 Kg	3 Kg

BODEN- MATTEN



BITTE KLICKEN SIE SICH
DIREKT ZUM PRODUKT!

Segura Rubber flooring	170
Segura Rubber flooring farbig	174
Segura Absorption	178
Cardio Boden Fundamento	180
NEU Sprintrack	182
NEU StudioLine Classico & Madeira	184
Double Competition Standard	186
Double Competition Profi	187
Double Competition Judo	188

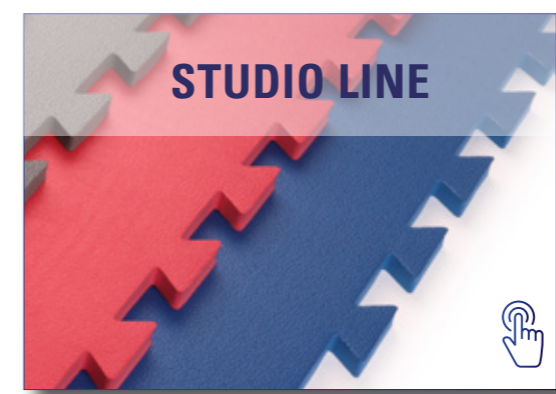
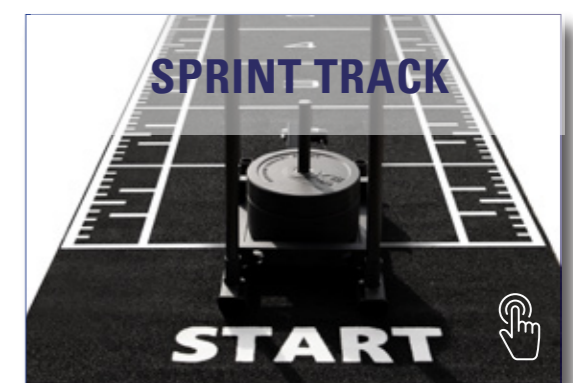
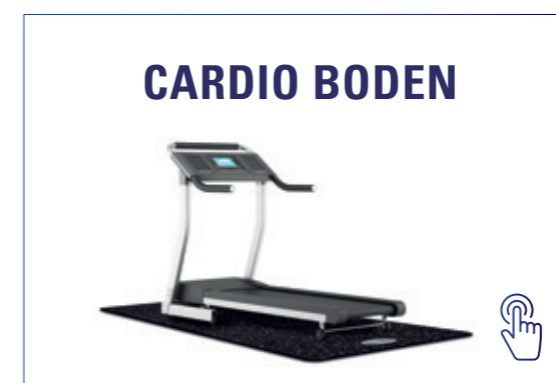
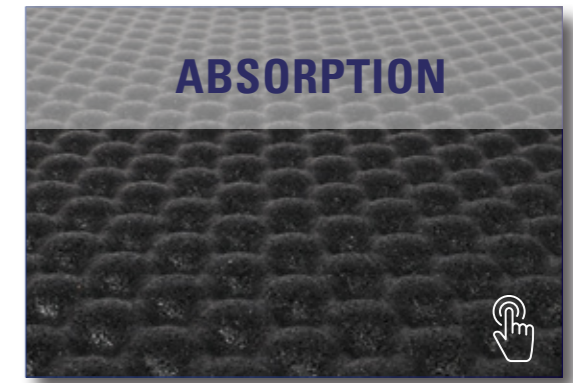
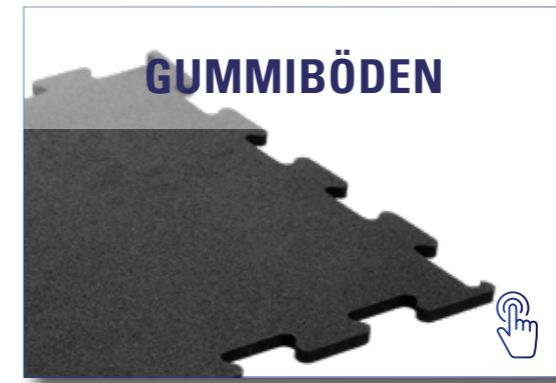



JETZT
verbesserte
Qualität!

100%
recycelter
Gummi

-  antirutsch
-  extrem gute Dämpfung
-  sehr gute Schalldämmung
-  langlebig
-  nachhaltige Produktion

1000 kg/m³

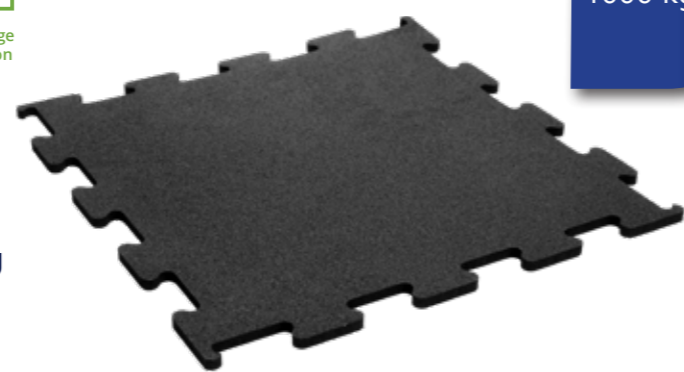

▶ MEHR DETAILS 

Rubber Flooring Segura Interlocking

100 x 100 cm | 1 m²
Dichte: 1000 kg/m³
Material: 100% recycelter Gummi

Mit unserem Rubber Flooring Segura-System bieten wir Ihnen hochwertige Bodenmatten in fünf verschiedenen Stärken für Ihre Fitness- und Hantelflächen und damit maximale Sicherheit während des Trainings, effektive Geräuschminimierung und optimalen Schutz Ihres Bodens.

Unsere Matten sind mit einer Dichte von 1000kg/m³ extrem strapazierfähig und eignen sich vor allem für die Ausstattung professioneller Fitness- und Kraftsportbereiche. Unser langlebiges System in klassischem Schwarz besteht aus 100% recyclebarem und umweltfreundlichem Gummigranulat. Dank der

präzisen CNC-Schnitttechnik können wir perfekte Anschlussstellen ohne Höhendifferenz garantieren. Durch das Verzahnungssystem können die Matten einfach lose verlegt werden und verrutschen aufgrund des hohen Eigengewichts und Oberflächenhaftung nicht.

Segura Int.	18010A	18015A	18020A
Stärke	1 cm	1,5 cm	2 cm
Lieferzeit	auf Lager	auf Lager	3 Wochen
Mindestmenge	1 Stk.	1 Stk.	50 Stk.

Die 100 x 100 cm großen Matten können individuell an Ihre Raumgegebenheiten angepasst werden und sind mit Ihrer hohen Abriebfestigkeit die perfekte Wahl für den Einsatz in Fitnessstudios, Spielplätzen,

Kindergärten und vieles mehr. Stolperkanten werden durch die abgeschrägten Rand- und Eckleisten vermieden und bieten daher zusätzlich Sicherheit und Komfort.

Segura Interlocking Rand & Ecke

100 x 100 cm | 1 m²

Für den Rand- und Eckabschluss bieten wir passende Abschlussmatten mit angeschrägtem Rand. Dieser bietet neben einer eleganten Optik auch einen zusätzlichen Sicherheitsaspekt.

Segura Rand Int.	18110A	18115A	18120A
Segura Ecke Int.	18210A	18215A	18220A
Stärke	1 cm	1,5 cm	2 cm
Lieferzeit	auf Lager	auf Lager	3 Wochen
Mindestmenge	1 Stk.	1 Stk.	50 Stk.

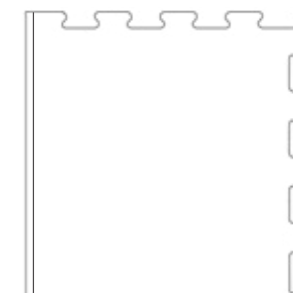
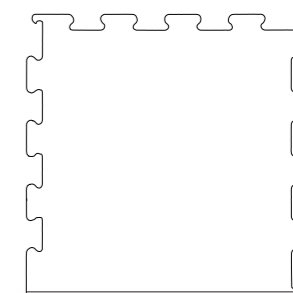



JETZT
verbesserte
Qualität!

-  antirutsch
-  extrem gute Dämpfung
-  sehr gute Schalldämmung
-  langlebig
-  nachhaltige Produktion

100%
recycelter
Gummi

1000 kg/m³

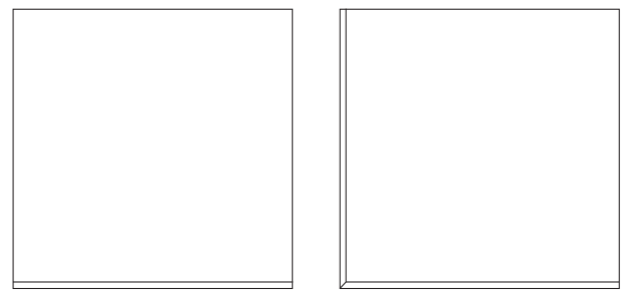
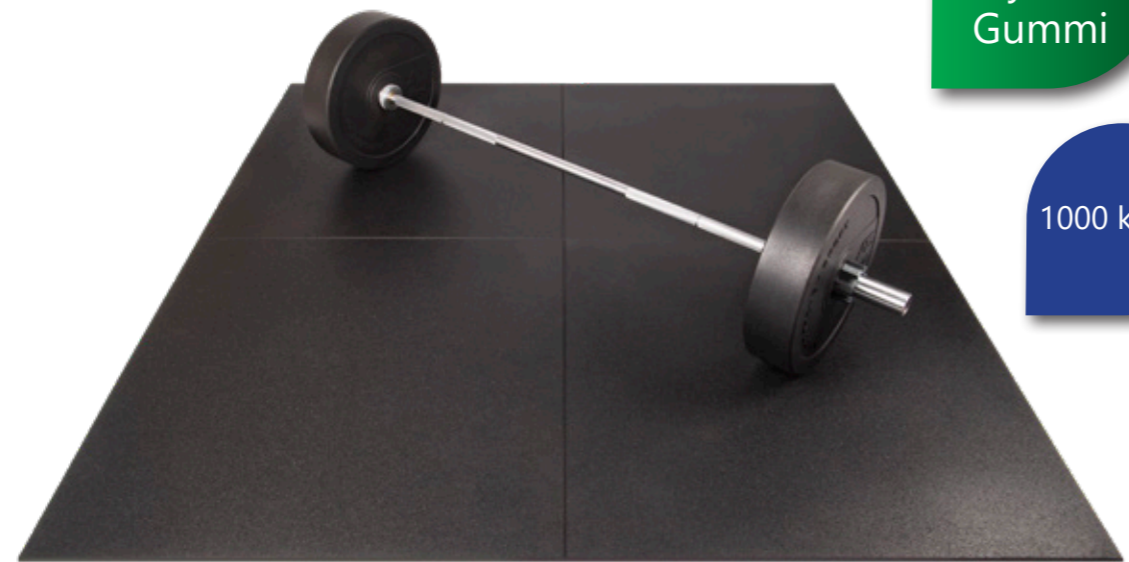

Segura Rand & Ecke

100 x 100 cm | 1 m²
Dichte: 1000 kg/m³
Material: 100% recycelter Gummi

Für den Rand- und Eckabschluss bieten wir passende Abschlussmatten mit angeschrägtem Rand. Dieser bietet neben einer eleganten Optik auch einen zusätzlichen Sicherheitsaspekt.

Segura Rand	17110A	17115A	17120A
Segura Ecke	17210A	17215A	17220A
Stärke	1 cm	1,5 cm	2 cm
Lieferzeit	auf Lager	auf Lager	3 Wochen
Mindestmenge	1 Stk.	1 Stk.	50 Stk.

▶ MEHR DETAILS 

Rubber Flooring Segura

100 x 100 cm | 1 m²
Dichte: 1000 kg/m³
Material: 100% recycelter Gummi

Das Rubber Flooring Segura System mit geraden Kanten wirkt noch schlichter und fügt sich bei unterschiedlichen Anwendungszwecken optimal in die Umgebung ein.

Segura	17010A	17015A	17020A
Stärke	1 cm	1,5 cm	2 cm
Lieferzeit	auf Lager	auf Lager	3 Wochen
Mindestmenge	1 Stk.	1 Stk.	50 Stk.

Einsatzbereich	Produkteigenschaften
<ul style="list-style-type: none"> • Fitnessstudios • Cardiobereich • Hantelbereich • Aerobicbereich • Turnhallen • Praxis- und Therapieräume • Spielplätze 	<ul style="list-style-type: none"> • Material: 100% Gummigranulat • Dichte: 1000kg/m³ • 100% recyceltes Material • Hohe Abriebfestigkeit • Antirutsch-Eigenschaft • Sehr gute Schalldämmung • Leichte Verlegung und Reinigung • Randabschluss mit eleganter Fase



JETZT
verbesserte
Qualität!

- antirutsch
- extrem gute Dämpfung
- sehr gute Schalldämmung
- langlebig
- nachhaltige Produktion

100%
recycelter
Gummi



Farboptionen

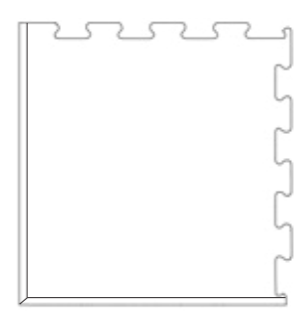
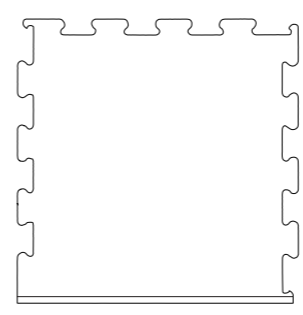
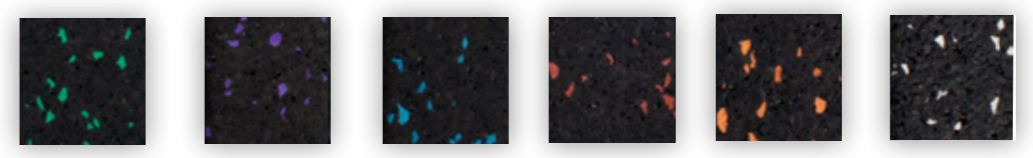

Segura farbig Interlocking Rand

100 x 100 cm | 1 m²

Segura farbig Interlocking Ecke

100 x 100 cm | 1 m²

Farbe/Stärke	1 cm	1,5 cm	2 cm
Weiß	18010W	18015W	18020W
Blau	18010B	18015B	18020B
Rot	18010R	18015R	18020R
Grün	18010G	18015G	18020G
Lila	18010P	18015P	18020P
Gelb	18010Y	18015Y	18020Y
Orange	18010OR	18015OR	18020OR

Segura farbig Interlocking

100 x 100 cm | 1 m²

Sie können unsere Segura-Interlocking Matten auch mit einem 10%-ig farbigen EPDM-Anteil bestellen. Standardmäßig bieten wir diese in 6 Farben an, weitere Farben auf Anfrage.

Farbige Matten sind ab einer Mindestbestellmenge von 50 Stück in 2-3 Wochen lieferbar. Stärke bis max. 5 cm erhältlich.

Farbe/Stärke	1 cm	1,5 cm	2 cm
Weiß	18110W	18115W	18120W
Blau	18110B	18115B	18120B
Rot	18110R	18115R	18120R
Grün	18110G	18115G	18120G
Lila	18110P	18115P	18120P
Gelb	18110Y	18115Y	18120Y
Orange	18110OR	18115OR	18120OR

Farbe/Stärke	1 cm	1,5 cm	2 cm
Weiß	18210W	18215W	18220W
Blau	18210B	18215B	18220B
Rot	18210R	18215R	18220R
Grün	18210G	18215G	18220G
Lila	18210P	18215P	18220P
Gelb	18210Y	18215Y	18220Y
Orange	18210OR	18215OR	18220OR



JETZT
verbesserte
Qualität!

-  antirutsch
-  extrem gute Dämpfung
-  sehr gute Schalldämmung
-  langlebig
-  nachhaltige Produktion

Segura farbig

100 x 100 cm | 1 m²

Sie können unsere Segura-Matten auch mit einem 10%-igen farbigen EPDM-Anteil bestellen. Standardmäßig bieten wir diese in 6 Farben an, weitere Farben auf Anfrage.

Farbige Matten sind ab einer Mindestbestellmenge von 50 Stück in 2-3 Wochen lieferbar. Stärke bis max. 5 cm erhältlich.

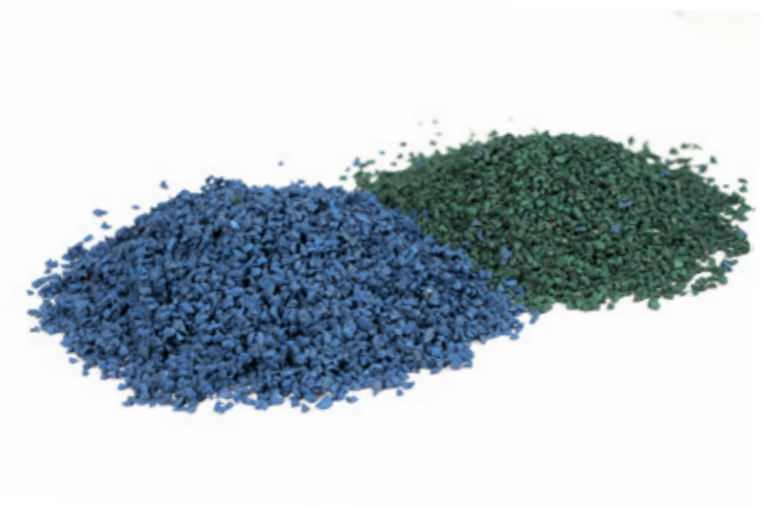

Farbe/Stärke	1 cm	1,5 cm	2 cm
Weiß	17010W	17015W	17020W
Blau	17010B	17015B	17020B
Rot	17010R	17015R	17020R
Grün	17010G	17015G	17020G
Lila	17010P	17015P	17020P
Gelb	17010Y	17015Y	17020Y
Orange	17010OR	17015OR	17020OR

Farboptionen

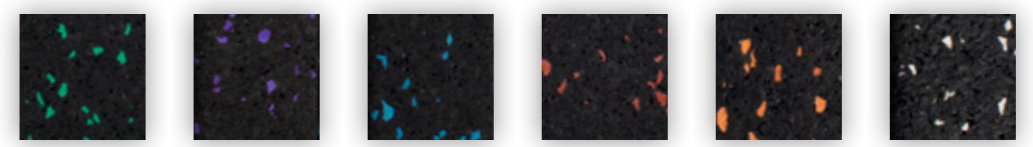

1000 kg/m³

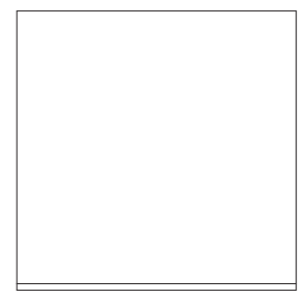

Segura farbig Rand

100 x 100 cm | 1 m²

Farbe/Stärke	1 cm	1,5 cm	2 cm
Weiß	17110W	17115W	17120W
Blau	17110B	17115B	17120B
Rot	17110R	17115R	17120R
Grün	17110G	17115G	17120G
Lila	17110P	17115P	17120P
Gelb	17110Y	17115Y	17120Y
Orange	17110OR	17115OR	17120OR

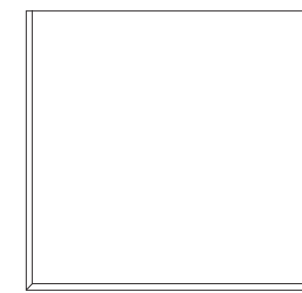

Segura farbig Ecke

100 x 100 cm | 1 m²

Farbe/Stärke	1 cm	1,5 cm	2 cm
Weiß	17210W	17215W	17220W
Blau	17210B	17215B	17220B
Rot	17210R	17215R	17220R
Grün	17210G	17215G	17220G
Lila	17210P	17215P	17220P
Gelb	17210Y	17215Y	17220Y
Orange	17210OR	17215OR	17220OR



NEU
ab sofort
verfügbar

-  antirutsch
-  extrem gute Dämpfung
-  sehr gute Schalldämmung
-  langlebig
-  nachhaltige Produktion

▶ MEHR DETAILS 

Rubber Flooring Segura Absorption

100 x 100 cm | 1 m²
Dichte: 1000 kg/m³
Material: 100% recycelter Gummi

Die neuen Segura Absorption Gummibodenmatten bieten durch ihre gewölbte Struktur auf der Unterseite eine noch bessere Schall- und Trittdämmung und sind daher nicht nur für den Schwerhantelbereich geeignet, sondern auch für viele andere Bereiche wie z.B. Outdoor, Pferdeställe, Garagen o.ä.

Artikel	22020A	22025A	22030A	22040A
Stärke	2 cm	2,5 cm	3 cm	4 cm



Der Boden liegt durch sein hohes Eigengewicht schon sehr schön plan auf. Durch Verbinderteile können die Matten fest miteinander verbunden werden und sind so noch rutschfest.



Die Matten sind in einer Stärke von 2 cm und 3 cm erhältlich. Lieferbar ab einer Mindestbestellmenge von 50 Stück in 2-3 Wochen.



▶ MEHR DETAILS 

Rubber Flooring Fundamento

100 x 200 x 0,4 cm
 Gewicht: 8,2 Kg
 Material: 100% recycelter Gummi

Der Gummiboden Fundamento ist mit 4 mm Stärke der perfekte Bodenbelag für verschiedene Cardiogeräte wie z.B. Indoorräder, Crosstrainer, Stepper uvm. Er bietet einen hervorragenden Bodenschutz und ist darüberhinaus äußerst rutschfest. Stoß- und schalldämpfende Eigenschaften sorgen für ein komfortables und gelenkschonendes Training.

Mit den handlichen Maßen von 100 x 200 cm passt der Boden unter jedes handelsübliche Cardiogerät. Bei Bedarf können auch mehrere Matten direkt nebeneinander gelegt werden, sodass der Boden beliebig erweitert werden kann.

Farbe	Art. Nr.
Anthrazit	16001A
Anthrazit-Weiß	16001W



- 
antirutsch
- 
extrem gute Dämpfung
- 
sehr gute Schalldämmung
- 
langlebig
- 
nachhaltige Produktion



100%
recycelter
Gummi



▶ MEHR DETAILS 

Sprinttrack

1200 x 200 cm
 Stärke: 1,5 cm
 63.000 Knoten / m²

Unsere neue Sprinttrack Rasenmatte überzeugt durch eine besonders hohe Materialdichte und -festigkeit und ist damit besonders abriebsfest und langlebig. Mit dem Sprinttrack lassen sich Geschwindigkeitsübungen durchführen, z.B. mit einem Gewichtsschlitten. Der Boden ist in Anthrazit oder Grün erhältlich.

NEU
 jetzt
 verfügbar

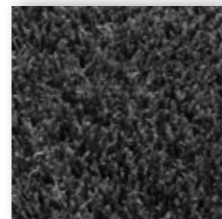
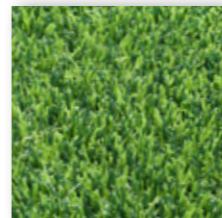

Farbe	Art. Nr.
Anthrazit	21122A
Grün	21122G



NEU
Jetzt noch
festerere
Qualität

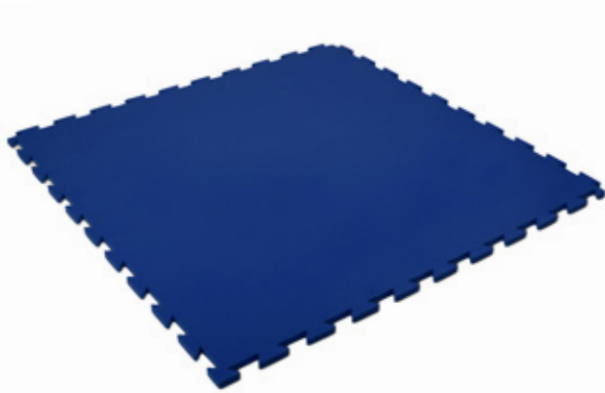

Inklusive vier Randstücke

Farbe	Artikel
Grau	8500HG
Anthrazit	8500A
Blau	8500B

▶ MEHR DETAILS

New StudioLine Classico

100 x 100 x 1,4 cm (± 0,5 mm)
Härte 60° – 65°
Material: EVA

Der punktelastische und gelenkschonende StudioLine Classico Bodenbelag ist selbst bei hoher Beanspruchung äußerst widerstandsfähig und somit perfekt geeignet für Fitnessstudios, Therapieräume und im Aerobicbereich. Der Bodenbelag verringert die Geräuschentwicklung und erzeugt daher ein angenehm akkustisches Raumgefühl.

Das Verlegen selbst ohne Anleitung ist äußerst einfach und direkt auf jeden Untergrund, ohne kostspielige Vorbereitung möglich.

Der antibakterielle Boden ist außerdem leicht mit Wasser zu reinigen. StudioLine Classico bietet mit einer Farbauswahl zwischen vier verschiedenen Farben interessante Kombinationsmöglichkeiten, um Ihren Fitnessbereich individuell aufzuwerten!

Farbabweichungen möglich, Höhendifferenzen von 0,5 mm möglich.

▶ MEHR DETAILS

StudioLine Madeira

100 x 100 x 1,4 cm (± 0,5 mm)
Härte 60° – 65°
Material: EVA

StudioLine Madeira ist der widerstandsfähige Bodenbelag für hohe Ansprüche in Fitnessstudios und Therapieräumen. Der punktelastische und gelenkschonende StudioLine Madeira Boden bleibt selbst bei hoher Beanspruchung formstabil und ist ideal für den Aerobic- und Therapie-Bereich. Das Verlegen ist ohne Anleitung äußerst einfach und direkt auf jeden Untergrund ohne kostspielige Vorbereitung möglich. StudioLine Madeira wertet durch die edle Holzoptik jeden Fitnessbereich auf!

Farbabweichungen möglich, Höhendifferenzen von 0,5 mm möglich.

- Produkteigenschaften**
- Höchste Qualität und Komfort
 - Punktelastisch
 - Keimabweisend
 - Geräuschabsorbierend
 - Pflegeleicht (ohne Reinigungsmittel)
 - Inklusive vier Randstücke

geschlossene Zellstruktur	antibakterieller Schutz	geringes Gewicht	extrem gute Dämpfung	sehr gute Schalldämmung	langlebig



Artikel 8500HW



Inklusive vier Randstücke

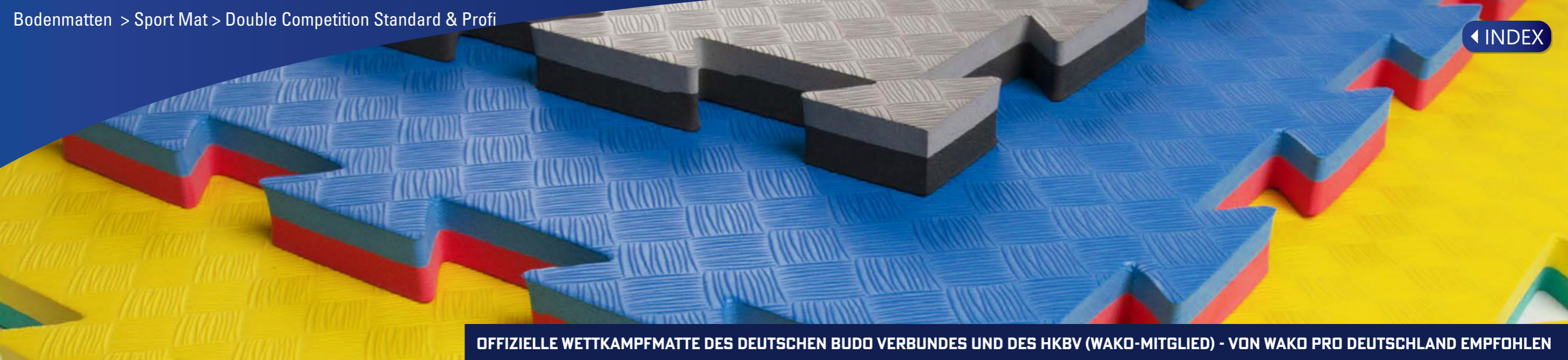

OFFIZIELLE WETTKAMPFMATTE DES DEUTSCHEN BUDO VERBUNDES UND DES HKBV (WAKO-MITGLIED) - VON WAKO PRO DEUTSCHLAND EMPFOHLEN

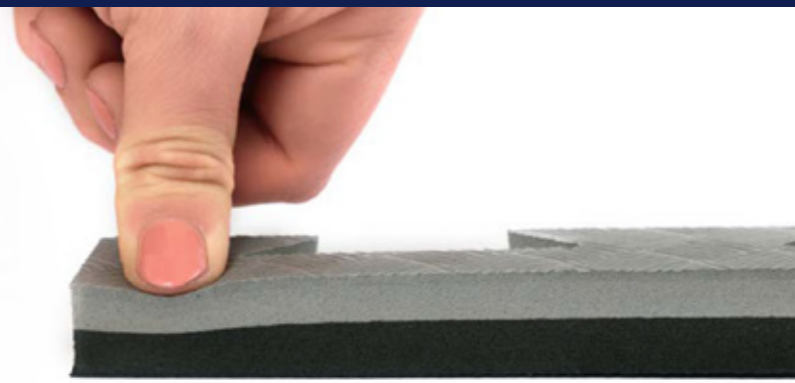

Extra fest!



▶ MEHR DETAILS

Double Competition Standard

100 x 100 x 2 cm (± 1,0 mm)
Härte 35° – 40°
Material: EVA

Der Einsatzbereich für unsere Double Competition Standard liegt im professionellen Kampfsport wie Karate, Taekwondo, Judo und Kickboxen. Die Vorher- und Rückseite der Matte ist beidseitig verwendbar (Wendematte) und wird lose verlegt, dennoch wird ein fester Zusammenhalt auf-

grund der umlaufenden Verzahnung garantiert. Der individuellen Raumgestaltung sind keine Grenzen gesetzt, ob farblich oder durch die bereits integrierten Randleisten. Farbabweichungen möglich, Höhendifferenzen von 1 mm möglich.

Farbe	Artikel
Grau/Anthrazit	1123SG
Blau/Rot	1123BR
Grün/Gelb	1123GY

- geschlossene Zellstruktur
- antibakterieller Schutz
- geringes Gewicht
- extrem gute Dämpfung
- sehr gute Schalldämmung
- langlebig



▶ MEHR DETAILS

Double Competition Profi

100 x 100 x 2 cm (± 1,0 mm)
EN 1177 Fallschutz 90 cm
Härte 50° – 55°
Material: EVA

Die Double Competition Profi ist noch widerstandsfähiger und besitzt noch bessere stoßdämpfende Eigenschaften als die Standard-Variante. Die Matte erfüllt höchste Ansprüche und wird von Kampfsport-Fachverbänden empfohlen und für Wettkämpfe eingesetzt.

Farbabweichungen möglich, Höhendifferenzen von 1 mm möglich.



Alle Sportmats inklusive vier Randstücken

Farbe	Artikel
Grau/Anthrazit	3123SG
Blau/Rot	3123BR
Grün/Gelb	3123GY

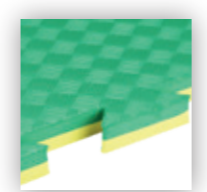
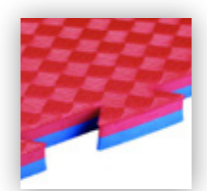
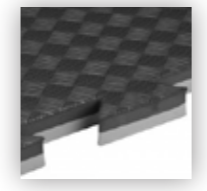

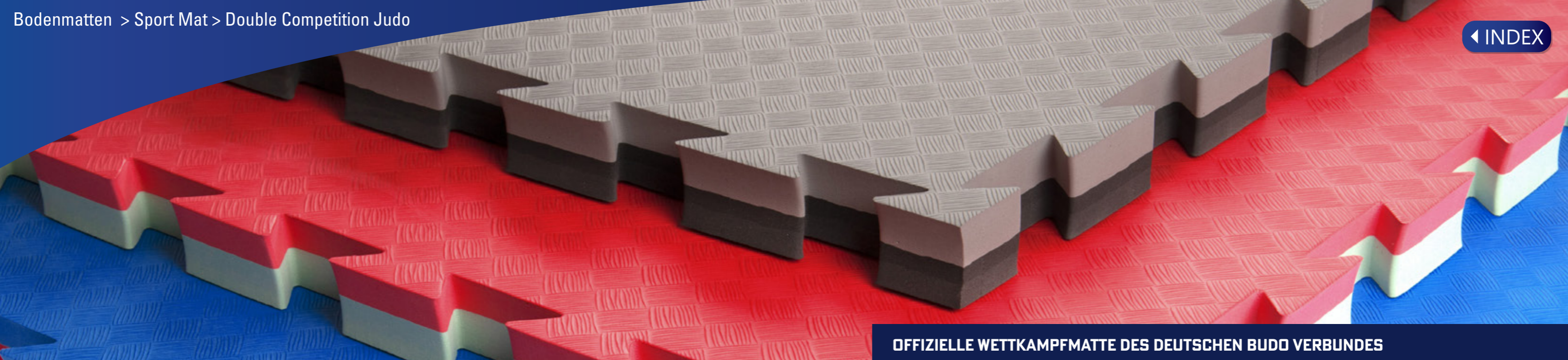

OFFIZIELLE WETTKAMPFMATTE DES DEUTSCHEN BUDO VERBUNDES

▶ MEHR DETAILS

4 cm stark!

Double Competition Judo

100 x 100 x 4 cm (± 1,5 mm)
 EN 1177 Fallschutz 160 cm
 Härte 30° – 35°
 Material: EVA

Die Judomatte ist für viele Kampfsportarten wie Karate, Taekwondo und Kickboxen geeignet und bietet durch die 4 cm Stärke einen besonders guten Fallschutz.

Unsere Double Competition kann lose verlegt werden. Vorder- und Rückseite sind beidseitig nutzbar (Wende-Fußmatte).

Das Interlocking-System fixiert die Matten miteinander. Der individuellen Raumgestaltung sind keine Grenzen gesetzt, ob in Farbe oder durch die integrierten Randstücke, die einen geraden Abschluss bilden.

Farbabweichungen möglich, Höhendifferenzen von 1 mm möglich.

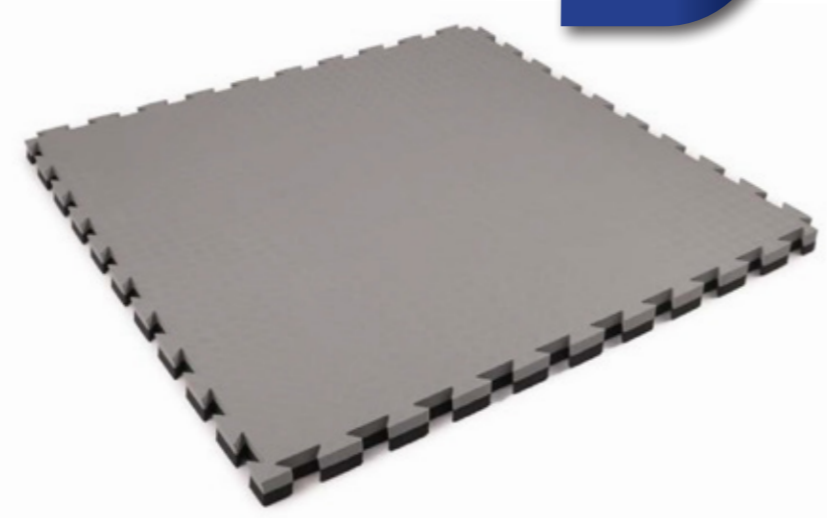

Farbe	Artikel
Grau/Anthrazit	4123SG
Blau/Rot	4123BR
Grün/Rot	4123GR



Alle Sportmats inklusive vier Randstücken

- geschlossene Zellstruktur
- antibakterieller Schutz
- geringes Gewicht
- extrem gute Dämpfung
- sehr gute Schalldämmung
- langlebig

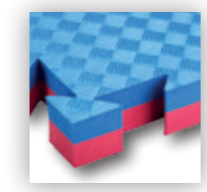
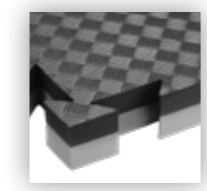

Wussten Sie schon?

Die Double Judo Competition ist die **offizielle Wettkampfmatte** des Deutschen Budo Verbands und steht für Professionalität und Qualität.



BITTE KLICKEN SIE SICH
DIREKT ZUM PRODUKT!

RFID- PRODUKTE

RFID Band	192
RFID Band CleverFit.....	194
RFID Karte	196
RFID Anhänger	197





▶ MEHR DETAILS

- individualisierbar
- antibakterieller Schutz
- allergiker geeignet
- langlebig

Chip RFID Band Acceso

Durchmesser: 6/6,5 cm
Material: Silikon

Jetzt NEU in unserem Programm: in verschiedenen Designs und Farben **praktische Schlüsselarmbänder aus hautfreundlichem Silikon.**

Sie können zwischen folgenden Ausführungen wählen:

- 3 Designs: gerade, rund, oval
- 2 Größen: 6 cm, 6,5 cm
- 6 Farben
- Chip Mifare kompatibel
- Frequenz 13,56 MHz
- Hautfreundliches Silikon

Design 1 - gerade



Farbe	Grau	Orange	Rot	Blau	Grün	Anthrazit
Design 1 gerade	67020GR	67020OR	67020R	67020B	67020G	67020A
Design 2 rund	67021GR	67021OR	67021R	67021B	67021G	67021A
Design 3 oval	67022GR	67022OR	67022R	67022B	67022G	67022A

Stückzahl	500* - 999	ab 1.000	ab 3.000	ab 5.000	ab 10.000
-----------	------------	----------	----------	----------	-----------

***Mindestabnahme 500 Stück je Design, Größe, Farbe, Chip und Individualisierung**

Wir können die Bänder mit Ihrem Logo individualisieren.

Sie haben die Wahl zwischen:

- Einfarbiger Druck
- Gravur mit einfarbigem Druck
- Zweifarbiger Druck
- Gravur mit zweifarbiger Druck

Kontaktieren Sie uns dazu gerne und lassen Sie sich beraten!

Druckflächen:
Design 1 - gerade: 6 x 1,5 cm
Design 2 - rund: Ø 2,5 cm
Design 3 - oval: Ø 2 cm



***Nach Druckfreigabe liefern wir Ihnen für einen Aufpreis von 175 € / 1000 Stück Ihre Bestellung innerhalb von 30 Tagen weltweit.**



Beispiel für Gravur mit 1c-Druck



Beispiel für Gravur mit 2c-Druck

Individualisierung	1c Druck	2c Druck	1c Druck inkl. Gravur	2c Druck inkl. Gravur
Art. Nr.	67LOGO1C	67LOGO2C	67LOGO1CGR	67LOGO2CGR



clever fit

Neu
inkl. Gantner-
Codierung



Chip RFID Band CleverFit

Durchmesser: 6/6,5 cm
Farbe: Rot oder Schwarz
Material: Silikon

Wir bieten Ihnen bedruckte und gravierte CleverFit-Chipbänder inklusive Chip und Gantner-Codierung. Wir bieten Ihnen rote oder schwarze Farbvarianten wie dargestellt in 6 cm oder 6,5 cm Durchmesser an.

- 2 Farben: Rot/Schwarz
- 2 Größen: 6 cm, 6,5 cm
- Chip Mifare kompartibel
- Frequenz 13,56 MHz
- Gantner-Codierung
- Hautfreundliches Silikon

Farbe	Durchmesser	Art. Nr.
Rot	Ø 6 cm	67020R60CLG
Rot	Ø 6,5 cm	67020R65CLG
Anthrazit	Ø 6 cm	67020A60CLG
Anthrazit	Ø 6,5 cm	67020A65CLG





▶ MEHR DETAILS 

RFID Karte Acceso

Art. Nr. 67025
Größe: 8,5 x 5,4 x 0,08 cm
Material: Kunststoff

Jetzt NEU in unserem Programm:
praktische Key-Cards aus widerstandsfähigem Kunststoff inklusive 4c-Bedruckung

- Glänzend oder matte Oberfläche
- Chip Mifare kompartibel
- Frequenz 13,56 MHz
- Individuell bedruckbar



Designbeispiel



Designbeispiel



*Nach Druckfreigabe liefern wir Ihnen für einen Aufpreis von 175 € / 1000 Stück Ihre Bestellung innerhalb von 30 Tagen weltweit.

Stückzahl	ab 1.000	ab 2.000	ab 3.000	ab 5.000	ab 10.000
-----------	----------	----------	----------	----------	-----------

*Mindestabnahme 1000 Stück je Chip und Individualisierung

▶ MEHR DETAILS 

RFID Anhänger Acceso

Art. Nr. 67026
Größe: 4,5 x 3 x 0,4 cm
Material: Kunststoff, Epoxidharz

Jetzt NEU in unserem Programm:
praktische Key-Anhänger aus widerstandsfähigem Epoxidharz inklusive 4c-Bedruckung

- Chip Mifare kompartibel
- Frequenz 13,56 MHz
- Individuell bedruckbar



*Nach Druckfreigabe liefern wir Ihnen für einen Aufpreis von 175 € / 1000 Stück Ihre Bestellung inner-

Stückzahl	ab 1.000	ab 2.000	ab 3.000	ab 5.000	ab 10.000
-----------	----------	----------	----------	----------	-----------



Designbeispiel

*Mindestabnahme 1000 Stück je Design, Chip und Individualisierung



Trendy Sport GmbH & Co. KG
Am Erberslohe 15-17
D - 91154 Roth

Tel +49 9171 9756-30
Fax+49 9171 9756-35
sale@trendy-sport.com
www.trendy-sport.eu

